

ESPAÑA

AIP-ESPAÑA

AIS-ESPAÑA
Dirección AFTN: LEANXZTA
Teléfono: +34 913 213 363
E-mail: ais@enaire.es
Web: www.enaire.es

ENAIRE
DIVISIÓN DE INFORMACIÓN AERONÁUTICA
Avda. Aragón, 330. EDIFICIO 2
P.E. Las Mercedes - 28022 MADRID

SUP 138/22
AIRAC 25-AUG-22

FECHA DE EFECTIVIDAD WEF 06-OCT-22 // EFFECTIVE DATE WEF 06-OCT-22

AD

SUP 138/22 01NOV22/01JUL24EST

NOTA: SUP EST, sólo se cancelará por NOTAM, SUP o enmienda al AIP.

ALICANTE/Alicante-Elche Miguel Hernández AD (LEAL).-
Regeneración de pavimento en calles de rodaje y adecuación de franja de pista y calle de rodaje.

Desde el 1 de noviembre de 2022 hasta el 1 de julio de 2024 estimado, se estarán realizando obras de regeneración de pavimento en calles de rodaje y adecuación de franja de pista y calle de rodaje.

Las obras se llevarán a cabo en 21 fases (adicionalmente, están las fases de implantación y de desactivación), siendo las áreas afectadas en cada una de ellas las que se reflejan en el presente documento.

La ejecución de las fases no necesariamente deberá realizarse en el orden expuesto y se podrán activar varias fases o simultáneamente.

Las fechas de inicio y fin de cada fase y de cada tramo horario, así como cualquier incidencia operativa se publicarán mediante el correspondiente NOTAM.

Todas las zonas de obras estarán debidamente señalizadas y balizadas. Se recomienda precaución debido a la presencia de personal y maquinaria.

No se realizarán trabajos cuando estén activados los Procedimientos de Visibilidad Reducida.

La operación de helicópteros en los periodos de activación de cada fase puede verse afectada por el cierre de determinadas calles de rodaje, de modo que para el abandono y/o acceso a/de pista y rodaje de aeronaves, se seguirán en todo momento instrucciones de ATC.

En las diferentes fases de ejecución está planteado programar los trabajos según los siguientes tramos horarios (horario local aeropuerto) en función de las restricciones operativas:

TRAMO HORARIO	HORARIO
Horario A: Alta afección operativa	0700-2200
Horario B: Moderada afección operativa	0600-0700 y 2200-0000
Horario C: Baja afección operativa	0000-0600

SUP 138/22 01NOV22/01JUL24EST

NOTE: EST SUP will only be cancelled by NOTAM, SUP or AIP amendment.

ALICANTE/Alicante-Elche Miguel Hernández AD (LEAL).-
Taxiways surface refurbishment and runway and taxiway strip compliance.

From 1 November 2022 until 1 July 2024 (estimated), taxiways surface refurbishment and runway and taxiway strip compliance works will be under way.

The work will take place in 21 phases (in addition, there are the implementation and deactivation phases), and the areas affected in each are those specified in the present document.

The phases might not necessarily be executed in the order defined, and several phases or subphases might be activated simultaneously.

The start and end dates of each phase and of each time slot, as well as any operational incident, will be by the corresponding NOTAM.

All phases of the works shall be duly marked and lit. Caution is recommended due to the presence of personnel and machinery.

No work will be carried out when Low Visibility Procedures are activated.

The operation of helicopters during the activation periods of each phase might be affected by the closure of certain taxiways, so that ATC instructions shall be followed at all times for exiting and/or accessing the runway and taxiing of aircraft.

It is envisaged that the works in the different phases will be scheduled in the following time windows (airport local time) in view of the operational restrictions entailed:

TIME WINDOW	SCHEDULE
Time window A: High operational impact	0700-2200
Time window B: Moderate operational impact	0600-0700 and 2200-0000
Time window C: Low operational impact	0000-0600

FASE 1. REGENERACIÓN TWY PARALELA (B1) ENTRE PUERTA A Y PUERTA B – CIERRE H24, TRABAJOS HORARIO B Y C

Esta fase se llevará a cabo en la calle de rodaje paralela TWY B1. En esta fase se realizarán las actuaciones necesarias para la adecuación del pavimento de la TWY B1 y la subsanación de los incumplimientos detectados. Se realizan las labores de regeneración profunda mediante saneo de los desperfectos detectados.

DESCRIPCIÓN DE ACTUACIONES

Regeneración de pavimento y adecuación de luces de calles de rodaje.

RESTRICCIONES OPERATIVAS

Pista: No requiere de cierres de pista.

Calles de rodaje: Cierre TWY B1 H24.

Puestos de estacionamiento:

Cierre H24 de PRKG ACFT 2, 4C, 4A, 4B, 6A, 6B y 6C.

Cierre H24 de PRKG HEL H3, H4 y H5.

AFECCIONES AL RODAJE DE AERONAVES

- Aeronaves hasta letra de clave D y horario A, B y C: De cara a evitar el tramo cortado de calle de rodaje entre las puertas de plataforma A y B, las aeronaves deberán rodar únicamente por la calle de rodaje interior de plataforma.
- Aeronaves de letra de clave E y horario A: Operaciones no permitidas salvo vuelos de contingencia.
- Aeronaves de letra de clave E y horario B y C:
 - Aterrizaje por RWY 28:** Salida de pista por TWY A2, A4, nueva entrada por TWY A6, rodaje por pista, salida por TWY C4 hasta PRKG 35. Guiado por señalero.
 - Despegue por RWY 10:** Entrada a pista por TWY C8, C9, rodaje por pista, salida de pista por TWY A2, A4 y nueva entrada a pista para despegue por TWY A6. Guiado por señalero.
- Aeronaves de letra de clave F y horario A, B y C: Operaciones no permitidas salvo vuelos de contingencia.

PHASE 1. RESURFACING OF PARALLEL TWY (B1) BETWEEN GATE A AND GATE B – CLOSURE H24, WORKS TIME WINDOWS B AND C

This phase will take place on the parallel TWY B1. During this phase, the actions necessary to refurbish the pavement of TWY B1 and correct the deficiencies detected will take place. Deep resurfacing works to remedy the imperfections detected will be performed.

DESCRIPTION OF ACTIONS

Resurfacing and refurbishment of taxiway lighting.

OPERATIONAL RESTRICTIONS

Runway: No runway closures required.

Taxiway: Closure of TWY B1 H24.

Stands:

Closure H24 of PRKG ACFT 2, 4C, 4A, 4B, 6A, 6B and 6C.

Closure H24 of PRKG HEL H3, H4 and H5.

IMPACT ON AIRCRAFT TAXIING

- Code letter D and lower aircraft in time windows A, B and C: To avoid the closed taxiway section between apron gates A and B, aircraft must taxi solely via the apron inner taxiway.
- Code letter E aircraft in time window A: No operations permitted except for contingency flights.
- Code letter E aircraft in time windows B and C:
 - Landing on RWY 28:** Exit runway via TWY A2, A4, reenter via TWY A6, taxi along runway, exit via TWY C4 to PRKG 35. Guidance by signalman.
 - Take-off from RWY 10:** Enter runway via TWY C8, C9, taxi along runway, exit runway via TWY A2, A4 and reenter runway via TWY A6 for take-off. Guidance by signalman.
- Code letter F aircraft in time windows A, B and C: No operations permitted except for contingency flights.

FASE // PHASE 1

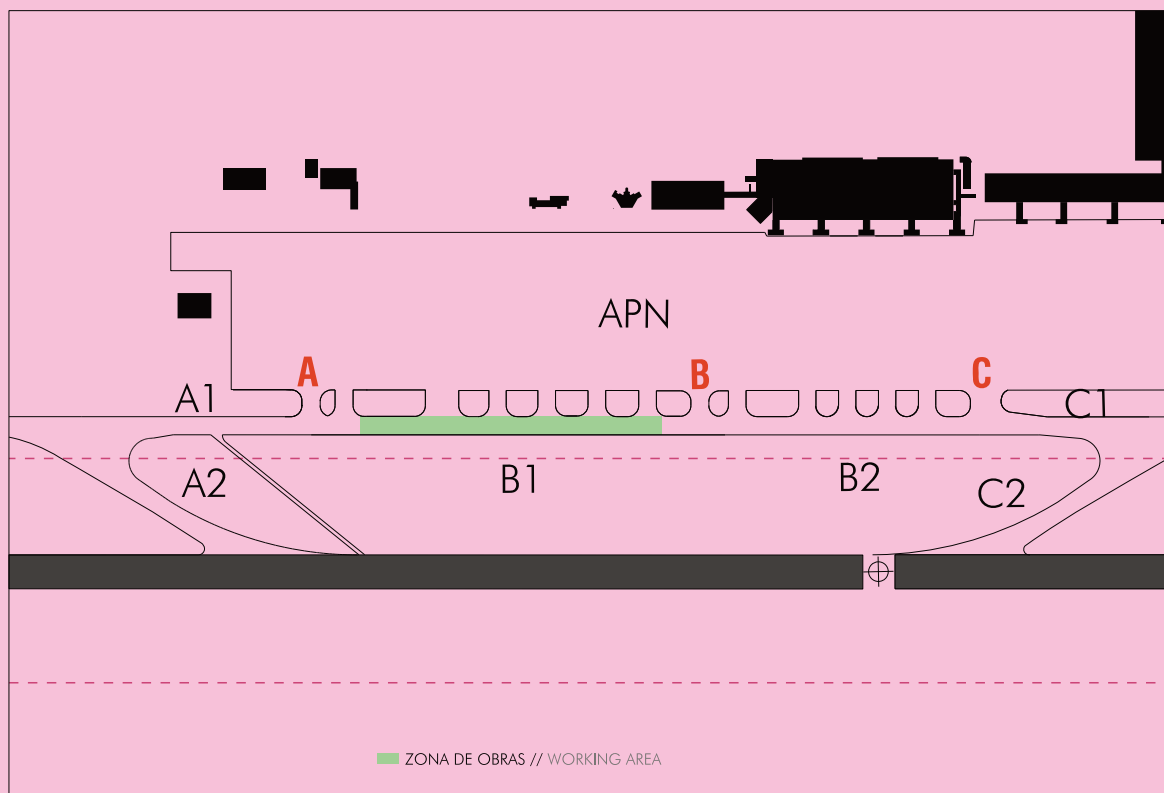

FASE 2. REGENERACIÓN CALLE DE RODAJE PARALELA CRUCE CON PUERTA B – CIERRE H24, TRABAJOS HORARIO B Y C

Esta fase se llevará a cabo en la calle de rodaje paralela en el entronque de las TWY B1, PUERTA B y TWY B2. En esta fase se llevarán a cabo las actuaciones necesarias para la adecuación del pavimento del entronque de las TWY B1, PUERTA B y TWY B2 y la subsanación de los incumplimientos detectados. Se llevarán a cabo labores de regeneración profunda de los desperfectos detectados mediante saneamiento.

DESCRIPCIÓN DE ACTUACIONES

Regeneración de pavimento y adecuación de luces de calle de rodaje.

RESTRICCIONES OPERATIVAS

- Pista: No requiere de cierres de pista.
- Calles de rodaje: Cierre TWY B1, B2 y PUERTA B H24.
- Puestos de estacionamiento:
 - Cierre H24 de PRKG ACFT 6C y 8.
 - Cierre H24 de PRKG HEL H5.

AFECCIONES AL RODAJE DE AERONAVES

- Aeronaves hasta letra de clave D y horario A, B y C: De cara a evitar el tramo cortado de calle de rodaje entre las puertas de plataforma A y C, las aeronaves deberán rodar únicamente por la calle interior de plataforma.
- Aeronaves de letra de clave E y horario A: Operaciones no permitidas salvo vuelos de contingencia.
- Aeronaves de letra de clave E y horario B y C:
 - Aterrizaje por RWY 28:** Salida de pista por TWY A2, A4, nueva entrada por TWY A6, rodaje por pista, salida por TWY C4 hasta PRKG 35. Guiado por señalero.
 - Despegue por RWY 10:** Entrada a pista por TWY C8, C9, rodaje por pista, salida de pista por TWY A4 y nueva entrada a pista para despegue por TWY A6. Guiado por señalero.
- Aeronaves de letra de clave F y horario A, B y C: Operaciones no permitidas salvo vuelos de contingencia.

PHASE 2. RESURFACING OF PARALLEL TAXIWAY JUNCTION WITH GATE B – CLOSURE H24, WORKS TIME WINDOWS B AND C

This phase will take place on the parallel taxiway at the junction of TWY B1, GATE B and TWY B2. During this phase, the actions necessary to refurbish the pavement at the junction of TWY B1, GATE B and TWY B2 and correct the deficiencies detected will take place. Deep resurfacing works to remedy the imperfections detected will be performed.

DESCRIPTION OF ACTIONS

Resurfacing and refurbishment of taxiway lighting.

OPERATIONAL RESTRICTIONS

- Runway: No runway closures required.
- Taxiway: Closure of TWY B1, B2 and GATE B H24.
- Stands:
 - Closure H24 of PRKG ACFT 6C and 8.
 - Closure H24 of PRKG HEL H5.

IMPACT ON AIRCRAFT TAXIING

- Code letter D and lower aircraft in time windows A, B and C: To avoid the closed taxiway section between apron gates A and C, aircraft must taxi solely via the apron inner taxiway.
- Code letter E aircraft in time window A: No operations permitted except for contingency flights.
- Code letter E aircraft in time windows B and C:
 - Landing on RWY 28:** Exit runway via TWY A2, A4, reenter via TWY A6, taxi along runway, exit via TWY C4 to PRKG 35. Guidance by signalman.
 - Take-off from RWY 10:** Enter runway via TWY C8, C9, taxi along runway, exit runway via TWY A4 and reenter runway via TWY A6 for take-off. Guidance by signalman.
- Code letter F aircraft in time windows A, B and C: No operations permitted except for contingency flights.

FASE // PHASE 2

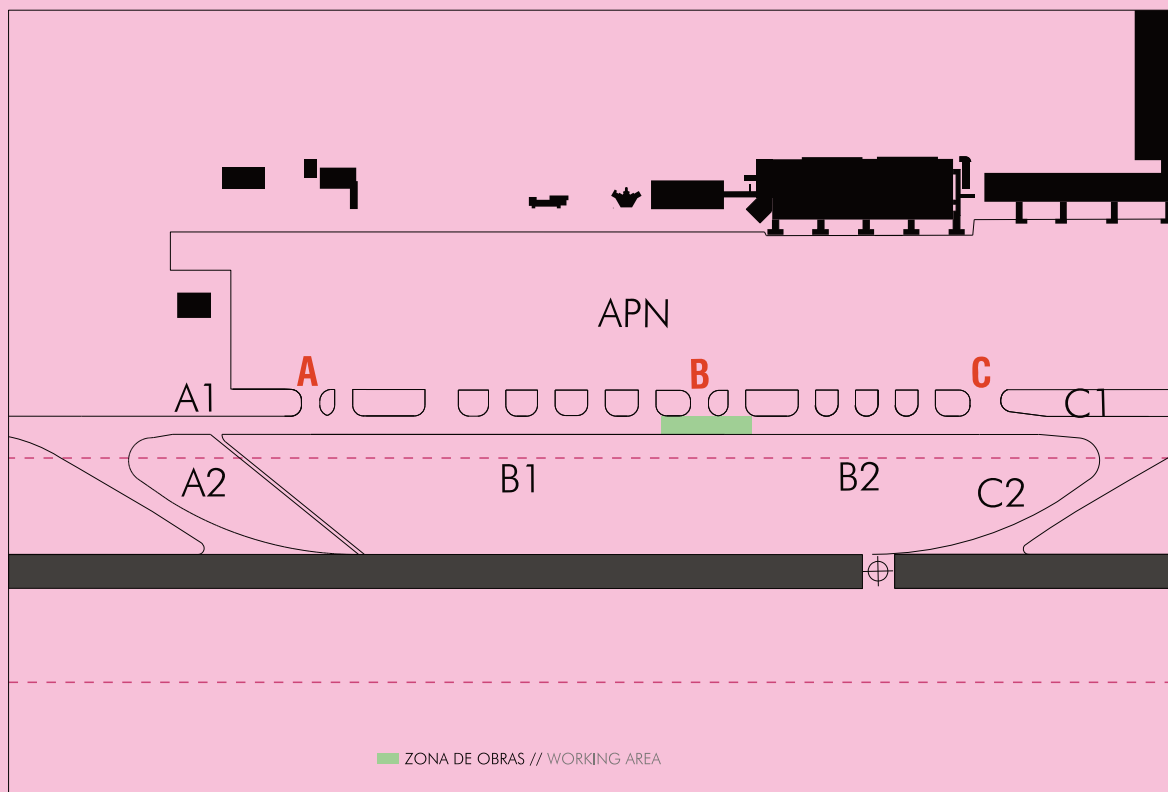

FASE 3. REGENERACIÓN TWY PARALELA (B2) ENTRE PUERTA B Y PUERTA C – CIERRE H24, TRABAJOS HORARIO B Y C

Esta fase se llevará a cabo en la TWY paralela B2. En esta fase se llevarán a cabo las actuaciones necesarias para la adecuación del pavimento de la TWY B2 y la subsanación de los incumplimientos detectados.

DESCRIPCIÓN DE ACTUACIONES

Regeneración de pavimento y adecuación de luces de calles de rodaje.

RESTRICCIONES OPERATIVAS

Pista: No requiere de cierres de pista.

Calles de rodaje: Cierre TWY B2 H24.

Puestos de estacionamiento:

Cierre H24 de PRKG ACFT 8, 10, 12, 14 y 16.

AFECCIONES AL RODAJE DE AERONAVES

- Aeronaves hasta letra de clave D y horario A, B y C: De cara a evitar el tramo cortado de calle de rodaje entre las puertas de plataforma B y C, las aeronaves deberán rodar únicamente por la calle interior de plataforma.

- Aeronaves de letra de clave E y horario A: Operaciones no permitidas salvo vuelos de contingencia.

- Aeronaves de letra de clave E y horario B y C:

Aterrizaje por RWY 28: Salida de pista por TWY A2, A4, nueva entrada por TWY A6, rodaje por pista, salida por TWY C4 hasta PRKG 35. Guiado por señalero.

Despegue por RWY 10: Entrada a pista por TWY C8, C9, rodaje por pista, salida de pista por TWY A4 y nueva entrada a pista para despegue por TWY A6. Guiado por señalero.

- Aeronaves de letra de clave F y horario A, B y C: Operaciones no permitidas salvo vuelos de contingencia.

PHASE 3. RESURFACING OF PARALLEL TWY (B2) BETWEEN GATE B AND GATE C – CLOSURE H24, WORKS TIME WINDOWS B AND C

This phase will take place on the parallel TWY B2. During this phase, the actions necessary to refurbish the pavement of TWY B2 and correct the deficiencies detected will take place.

DESCRIPTION OF ACTIONS

Resurfacing and refurbishment of taxiway lighting.

OPERATIONAL RESTRICTIONS

Runway: No runway closures required.

Taxiway: Closure of TWY B2 H24.

Stands:

Closure H24 of PRKG ACFT 8, 10, 12, 14 and 16.

IMPACT ON AIRCRAFT TAXIING

- Code letter D and lower aircraft in time windows A, B and C: To avoid the closed taxiway section between apron gates B and C, aircraft must taxi solely via the apron inner taxiway.

- Code letter E aircraft in time window A: No operations permitted except for contingency flights.

- Code letter E aircraft in time windows B and C:

Landing on RWY 28: Exit runway via TWY A2, A4, reenter via TWY A6, taxi along runway, exit via TWY C4 to PRKG 35. Guidance by signalman.

Take-off from RWY 10: Enter runway via TWY C8, C9, taxi along runway, exit runway via TWY A4 and reenter runway via TWY A6 for take-off. Guidance by signalman.

- Code letter F aircraft in time windows A, B and C: No operations permitted except for contingency flights.

FASE // PHASE 3

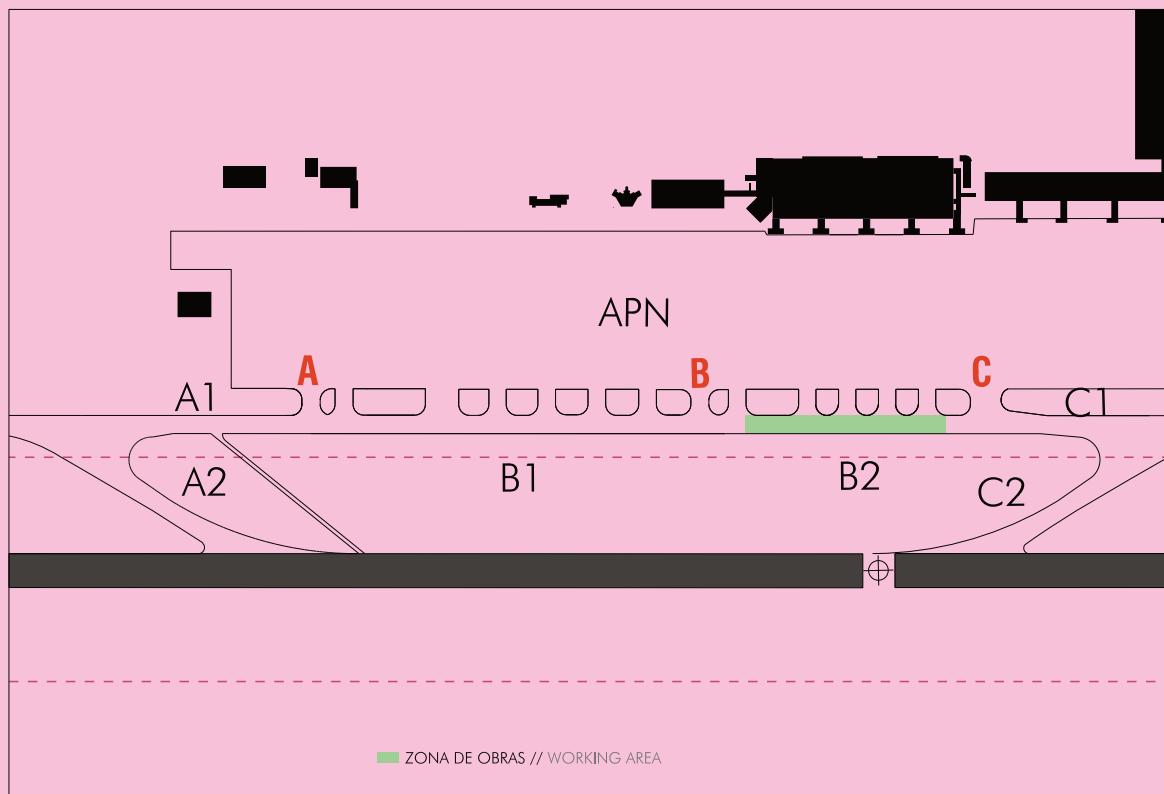

FASE 4. REGENERACIÓN CALLE DE RODAJE PARALELA ENTRE CRUCE CON PUERTA C Y PUERTA D (HASTA 43.50 m DESDE EJE DE TWY C2-D) – CIERRE H24, TRABAJOS HORARIO B Y C

Esta fase se llevará a cabo en la TWY paralela C1 y en la calle de rodaje de acceso a plataforma PUERTA C. En esta fase se llevarán a cabo las actuaciones necesarias para la adecuación del pavimento de las GATE C y TWY C1 y la subsanación de los incumplimientos detectados. Se realizan labores de regeneración profunda mediante saneo de los desperfectos detectados.

DESCRIPCIÓN DE ACTUACIONES

Regeneración de pavimento y adecuación de luces de calle de rodaje.

RESTRICCIONES OPERATIVAS

- Pista: No requiere de cierres de pista.
- Calles de rodaje: Cierre TWY C1 y PUERTA C H24.
- Puestos de estacionamiento:
Cierre H24 de PRKG ACFT 16, 18, 18A, 20 y 22.

AFECCIONES AL RODAJE DE AERONAVES

- Aeronaves hasta letra de clave D y horario A, B y C: De cara a evitar el tramo cortado de calle de rodaje entre las puertas de plataforma C y D, las aeronaves deberán rodar únicamente por la calle interior de plataforma.
- Aeronaves de letra de clave E y horario A: Operaciones no permitidas salvo vuelos de contingencia.
- Aeronaves de letra de clave E y horario B y C:
Aterrizaje por RWY 28: Salida de pista por TWY A2, A4, nueva entrada por TWY A6, rodaje por pista, salida por TWY C4 hasta PRKG 35. Guiado por señalero.
Despegue por RWY 10: Entrada a pista por TWY C8, C9, rodaje por pista, salida de pista por TWY A4 y nueva entrada a pista para despegue por TWY A6. Guiado por señalero.
- Aeronaves de letra de clave F y horario A, B y C: Operaciones no permitidas salvo vuelos de contingencia.

PHASE 4. RESURFACING OF PARALLEL TAXIWAY BETWEEN JUNCTION WITH GATE C AND GATE D (AS FAR AS 43.50 m FROM THE TWY C2-D CENTRE LINE) – CLOSURE H24, WORKS TIME WINDOWS B AND C

This phase will take place on the parallel TWY C1 and on the apron access taxiway GATE C. During this phase, the actions necessary to refurbish the pavement at the junction of GATE C and TWY C1 and correct the deficiencies detected will take place. Deep resurfacing works to remedy the imperfections detected will be performed.

DESCRIPTION OF ACTIONS

Resurfacing and refurbishment of taxiway lighting.

OPERATIONAL RESTRICTIONS

- Runway: No runway closures required.
- Taxiway: Closure of TWY C1 and GATE C H24.
- Stands:
Closure H24 of PRKG ACFT 16, 18, 18A, 20 and 22.

IMPACT ON AIRCRAFT TAXIING

- Code letter D and lower aircraft in time windows A, B and C: To avoid the closed taxiway section between apron gates C and D, aircraft must taxi solely via the apron inner taxiway.
- Code letter E aircraft in time window A: No operations permitted except for contingency flights.
- Code letter E aircraft in time windows B and C:
Landing on RWY 28: Exit runway via TWY A2, A4, reenter via TWY A6, taxi along runway, exit via TWY C4 to PRKG 35. Guidance by signalman.
Take-off from RWY 10: Enter runway via TWY C8, C9, taxi along runway, exit runway via TWY A4 and reenter runway via TWY A6 for take-off. Guidance by signalman.
- Code letter F aircraft in time windows A, B and C: No operations permitted except for contingency flights.

FASE // PHASE 4

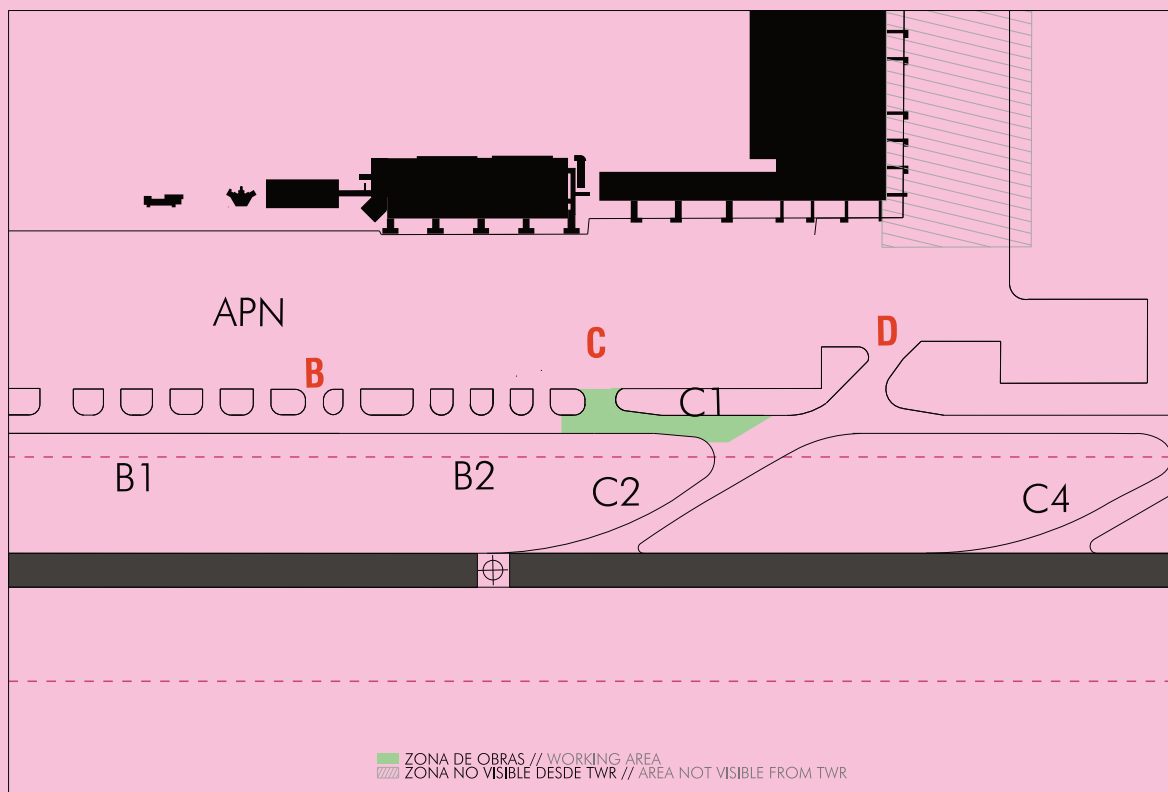

FASE 5. REGENERACIÓN DE LA TWY DE SALIDA RÁPIDA C2 (MENOS DE 90 m DE PISTA) – CIERRE H24, TRABAJOS HORARIO C

Esta fase se llevará a cabo en la TWY de salida rápida C2 hasta los 90 m del eje de pista. En esta fase se llevarán a cabo las actuaciones necesarias para la adecuación del pavimento de la TWY de salida rápida C2 y la subsanación de los incumplimientos detectados.

DESCRIPCIÓN DE ACTUACIONES

Regeneración de pavimento y adecuación de luces de calle de salida rápida.

RESTRICCIONES OPERATIVAS

Pista: Cierre de pista en horario C.
 Calles de rodaje: Cierre TWY C2 H24.
 Puestos de estacionamiento: No requiere de cierres de puestos de estacionamiento.

AFECCIONES AL RODAJE DE AERONAVES

- Aeronaves hasta letra de clave E y horario A y B: Sin afección, salvo por TWY de salida rápida C2 cerrada.
- Aeronaves de letra de clave F y horario A, B y C: Operaciones no permitidas salvo vuelos de contingencia.

PHASE 5. RESURFACING OF RAPID EXIT TWY C2 (LESS THAN 90 m FROM RUNWAY) – CLOSURE H24, WORKS TIME WINDOW C

This phase will take place on the rapid exit TWY C2 up to 90 m from the runway centre line. During this phase, the actions necessary to refurbish the pavement of rapid exit TWY C2 and correct the deficiencies detected will take place.

DESCRIPTION OF ACTIONS

Resurfacing and refurbishment of rapid exit taxiway lighting.

OPERATIONAL RESTRICTIONS

Runway: Runway closure in time window C.
 Taxiway: Closure of TWY C2 H24.
 Stands: No stands Closure required.

IMPACT ON AIRCRAFT TAXIING

- Code letter E and lower aircraft in time windows A and B: No impact, except that the rapid exit TWY C2 is closed.
- Code letter F aircraft in time windows A, B and C: No operations permitted except for contingency flights.

FASE // PHASE 5

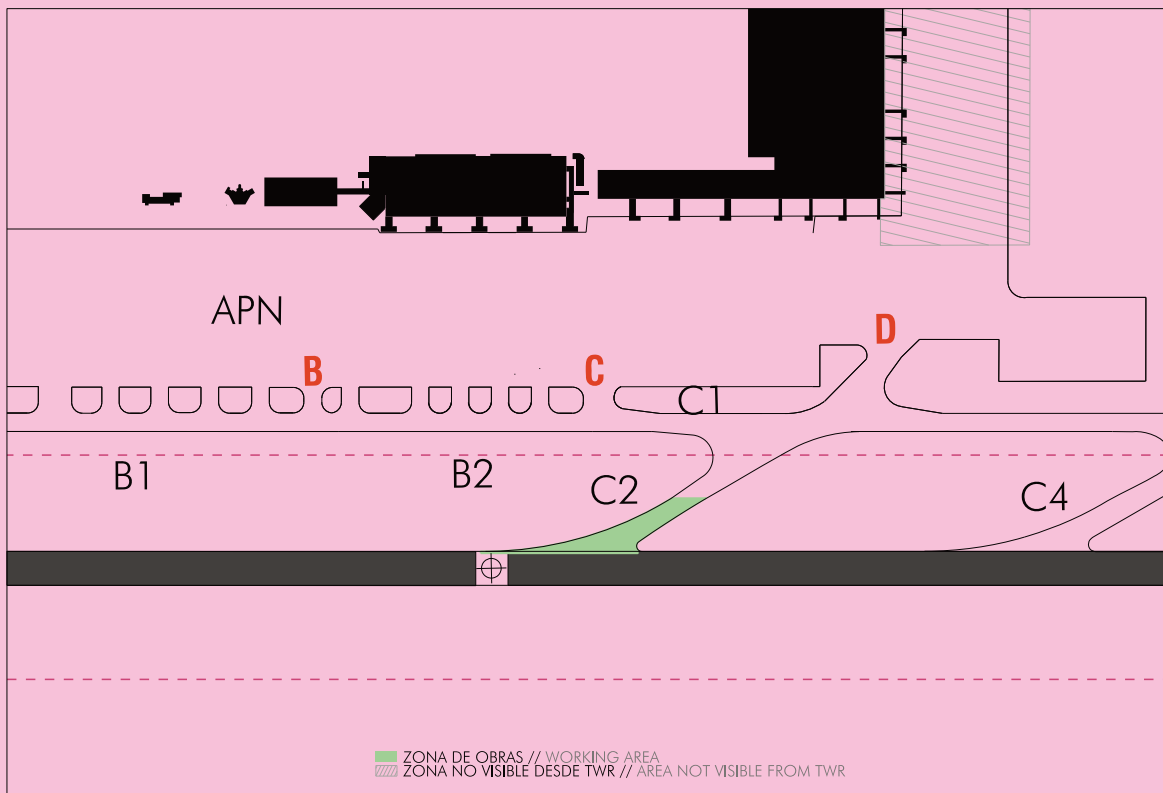

FASE 6. REGENERACIÓN DE LA TWY DE SALIDA RÁPIDA C2 (MÁS DE 90 m DE PISTA) – CIERRE H24, TRABAJOS HORARIO B Y C

Esta fase se llevará a cabo en la TWY de salida rápida C2 desde los 90 m del eje de pista. En esta fase se llevarán a cabo las actuaciones necesarias para la adecuación del pavimento de la TWY de salida rápida C2 y la subsanación de los incumplimientos detectados. Se realizan labores de regeneración profunda mediante saneo de los desperfectos detectados.

DESCRIPCIÓN DE ACTUACIONES

Regeneración de pavimento y adecuación de luces de calle de salida rápida.

RESTRICCIONES OPERATIVAS

Pista: No requiere de cierres de pista.

Calles de rodaje: Cierre TWY C1 y C2 H24.

Puestos de estacionamiento: No requiere de cierres de puestos de estacionamiento.

AFECCIONES AL RODAJE DE AERONAVES

- Aeronaves hasta de letra de clave E y horario A, B y C: De cara a evitar el tramo cortado entre las puertas C y D, las aeronaves deberán rodar únicamente por la calle interior de plataforma.
- Aeronaves de letra de clave F y horario A, B y C: Operaciones no permitidas salvo vuelos de contingencia.

PHASE 6. RESURFACING OF RAPID EXIT TWY C2 (MORE THAN 90 m FROM RUNWAY) – CLOSURE H24, WORKS TIME WINDOWS B AND C

This phase will take place on the rapid exit TWY C2 more than 90 m from the runway centre line. During this phase, the actions necessary to refurbish the pavement of the rapid exit TWY C2 and correct the deficiencies detected will take place. Deep resurfacing works to remedy the imperfections detected will be performed.

DESCRIPTION OF ACTIONS

Resurfacing and refurbishment of rapid exit taxiway lighting.

OPERATIONAL RESTRICTIONS

Runway: No runway closures required.

Taxiway: Closure of TWY C1 and C2 H24.

Stands: No stands Closure required.

IMPACT ON AIRCRAFT TAXIING

- Code letter E and lower aircraft in time windows A, B and C: To avoid the closed taxiway section between gates C and D, aircraft must taxi solely via the apron inner taxiway.
- Code letter F aircraft in time windows A, B and C: No operations permitted except for contingency flights.

FASE // PHASE 6

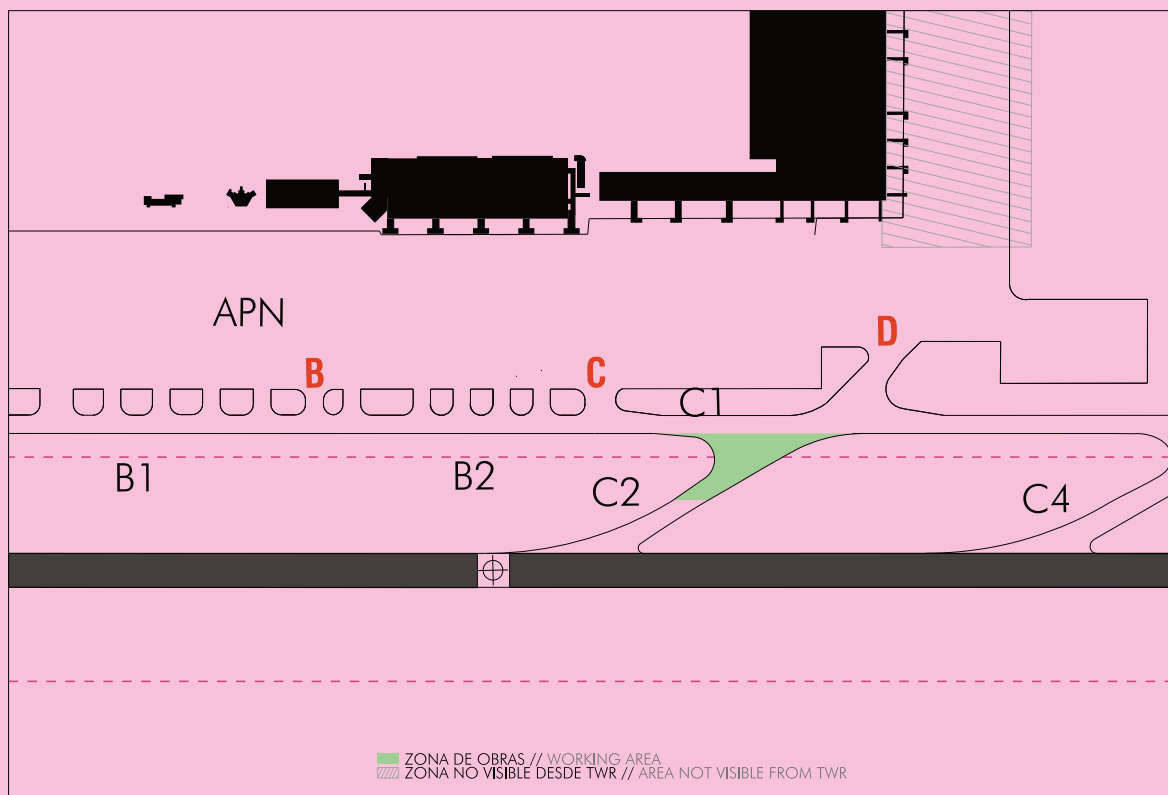

FASE 7. REGENERACIÓN DE LA TWY DE SALIDA RÁPIDA C4 HASTA 43.5 m DE EJE DE LA TWY C3 – CIERRE H24, TRABAJOS HORARIO B Y C

Esta fase se llevará a cabo en la TWY de salida rápida C4 desde los 90 m del eje de pista y hasta los 43.5 m del eje de la TWY C3. En esta fase se llevarán a cabo las actuaciones necesarias para la adecuación del pavimento de la TWY C4 y la subsanación de los incumplimientos detectados.

DESCRIPCIÓN DE ACTUACIONES

Regeneración de pavimento y adecuación de luces de calle de salida rápida.

RESTRICCIONES OPERATIVAS

Pista: No requiere de cierres de pista.
Calles de rodaje: Cierre TWY C4 H24.
Puestos de estacionamiento: No requiere de cierres de puestos de estacionamiento.

AFECCIONES AL RODAJE DE AERONAVES

- Aeronaves hasta letra de clave E y horario A y B: Sin afección, salvo por TWY de salida rápida C4 cerrada.
- Aeronaves de letra de clave F y horario A, B y C: Operaciones no permitidas salvo vuelos de contingencia.

PHASE 7. RESURFACING OF RAPID EXIT TWY C4 UP TO 43.5 m FROM THE TWY C3 CENTRE LINE – CLOSURE H24, WORKS TIME WINDOWS B AND C

This phase will take place on the rapid exit TWY C4, more than 90 m from the runway centre line, up to 43.5 m from the TWY C3 centre line. During this phase, the actions necessary to refurbish the pavement of TWY C4 and correct the deficiencies detected will take place.

DESCRIPTION OF ACTIONS

Resurfacing and refurbishment of rapid exit taxiway lighting.

OPERATIONAL RESTRICTIONS

Runway: No runway closures required.
Taxiway: Closure of TWY C4 H24.
Stands: No stands Closure required.

IMPACT ON AIRCRAFT TAXIING

- Code letter E and lower aircraft in time windows A and B: No impact, except that the rapid exit TWY C4 is closed.
- Code letter F aircraft in time windows A, B and C: No operations permitted except for contingency flights.

FASE // PHASE 7

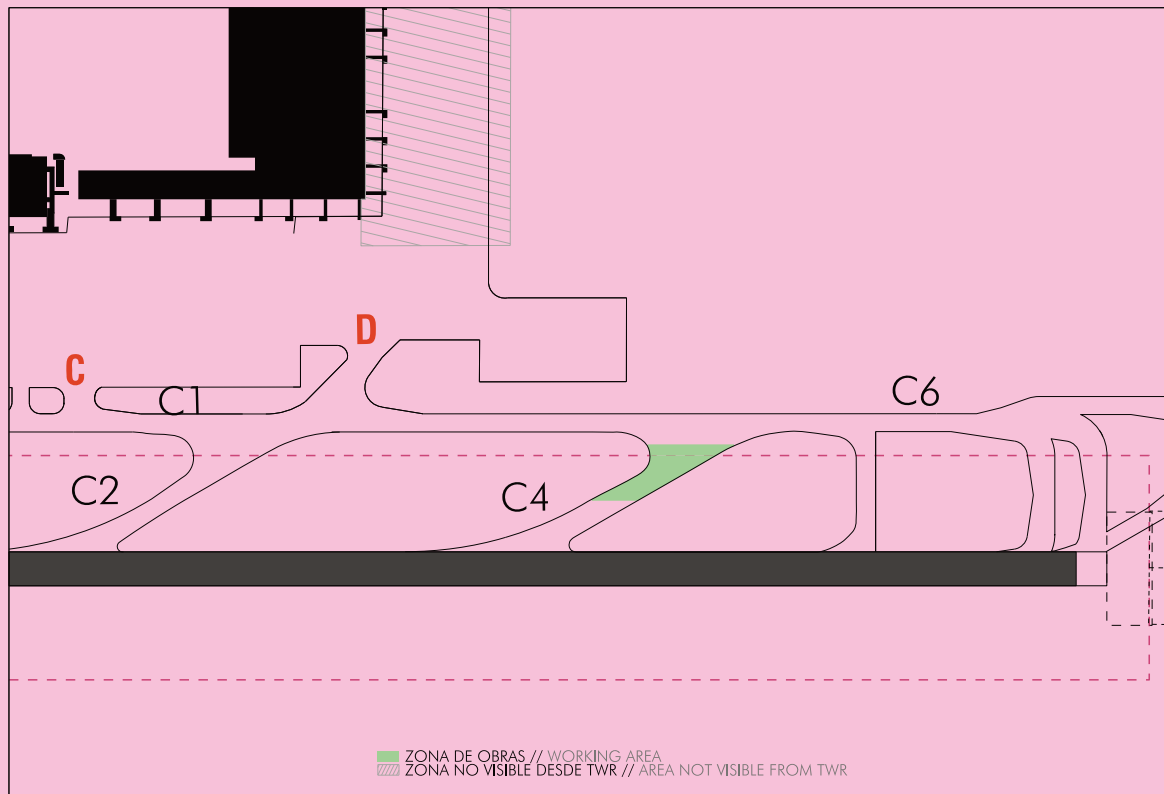

FASE 8. REGENERACIÓN CALLE DE RODAJE PARALELA EN PUERTA D – CIERRE DURANTE TRABAJOS HORARIO B Y C

Esta fase se llevará a cabo en la TWY paralela C1 hasta los 43.5 m del eje de la TWY C2 y en la calle de rodaje de acceso a plataforma PUERTA D. En esta fase se llevarán a cabo las actuaciones necesarias para la adecuación del pavimento de las TWY C1 y PUERTA D y la subsanación de los incumplimientos detectados.

DESCRIPCIÓN DE ACTUACIONES

Regeneración de pavimento y adecuación de luces de calle de rodaje.

RESTRICCIONES OPERATIVAS

Pista: Cierre de pista en horario C.

Calles de rodaje: Cierre TWY C5, C1, C2, C3 hasta entronque con TWY C4 y PUERTA D en horario B.

Puestos de estacionamiento: No requiere de cierres de puestos de estacionamiento.

AFECCIONES AL RODAJE DE AERONAVES

- Aeronaves hasta letra de clave E y horario A: Sin afección.

- Aeronaves hasta letra de clave E y horario B:

Aterrizaje por RWY 10: Salida de pista por TWY C4 o C7, nueva entrada por TWY C9, rodaje por pista, salida por TWY A2 hasta puesto de estacionamiento. Guiado por señalero.

Aterrizaje por RWY 28 y despegue por RWY 10: Sin afección.

Despegue por RWY 28: Entrada a pista por TWY A4, A5 o A6, rodaje por pista, salida por TWY C4 para nueva entrada a pista para despegue. Guiado por señalero.

- Aeronaves de letra de clave F y horario A, B y C: Operaciones no permitidas salvo vuelos de contingencia.

PHASE 8. RESURFACING OF PARALLEL TWY AT GATE D – CLOSURE DURING WORKS, TIME WINDOWS B AND C

This phase will take place on the parallel TWY C1 up to 43.5 m from the TWY C2 centre line and on the apron access taxiway GATE D. During this phase, the actions necessary to refurbish the pavement of TWY C1 and GATE D and correct the deficiencies detected will take place.

DESCRIPTION OF ACTIONS

Resurfacing and refurbishment of taxiway lighting.

OPERATIONAL RESTRICTIONS

Runway: Runway closure in time window C.

Taxiway: Closure TWY C5 and TWY C1, C2, C3 up to junction with TWY C4 and GATE D during time window B.

Stands: No stands Closure required.

IMPACT ON AIRCRAFT TAXIING

- Code letter E and lower aircraft in time window A: No impact.

- Code letter E and lower aircraft in time window B:

Landing on RWY 10: Exit runway via TWY C4 or C7, reenter via TWY C9, taxi along runway, exit via TWY A2 up to stand. Guidance by signalman.

Landing on RWY 28 and take-off from RWY 10: No impact.

Take-off from RWY 28: Enter runway via TWY A4, A5 or A6, taxi along runway, exit via TWY C4 to reenter runway for take-off. Guidance by signalman.

- Code letter F aircraft in time windows A, B and C: No operations permitted except for contingency flights.

FASE // PHASE 8

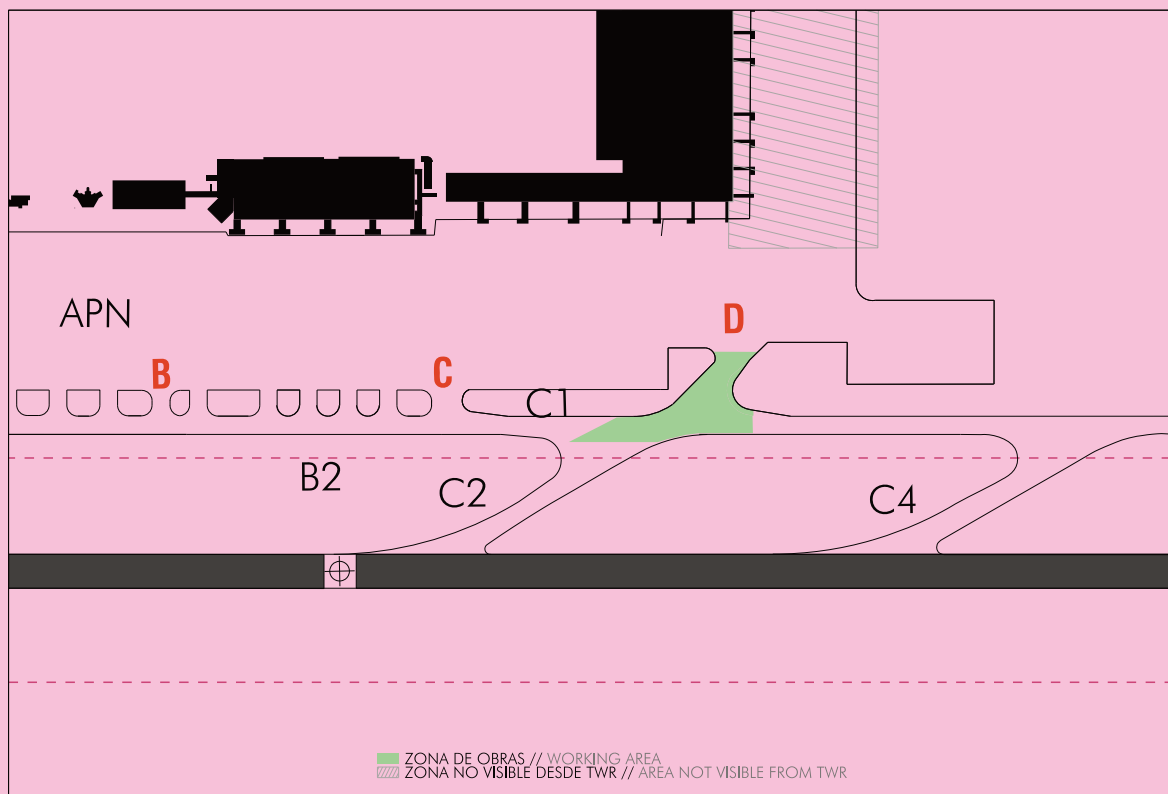

FASE 9. REGENERACIÓN TWY PARALELA (C3) ENTRE PUERTA D Y TWY C4 (INCLUIDA) – CIERRE DURANTE TRABAJOS HORARIO B Y C

Esta fase se llevará a cabo en la TWY de rodaje paralela C3 entre PUERTA D y la TWY C4. En esta fase se llevarán a cabo las actuaciones necesarias para la adecuación del pavimento de la TWY C3 y la subsanación de los incumplimientos detectados. Para las labores de regeneración profunda de los desperfectos detectados se realizarán inyecciones con resina.

DESCRIPCIÓN DE ACTUACIONES

Regeneración de pavimento y adecuación de luces de calle de rodaje.

RESTRICCIONES OPERATIVAS

- Pista: Cierre de pista en horario C.
- Calles de rodaje: Cierre TWY C3 en horario B.
Cierre TWY C4 H24.
- Puestos de estacionamiento: No requiere de cierres de puestos de estacionamiento.

AFECCIONES AL RODAJE DE AERONAVES

- Aeronaves hasta letra de clave E y horario A: Sin afección, salvo por salida TWY C4 cerrada.
- Aeronaves hasta letra de clave E y horario B:
 - Aterrizaje por RWY 10:** En caso de no poder abandonar pista por TWY C2, abandono de pista por cualquier salida salvo por TWY C4 que está cerrada, nuevo acceso a pista, rodaje por pista, salida por TWY A2 hasta puesto de estacionamiento. Guiado por señalero.
 - Despegue por RWY 28:** Entrada a pista por TWY A4, A5 o A6, rodaje por pista, salida por TWY C7 para nueva entrada a pista por TWY C9 para despegue. Guiado por señalero.
- Aeronaves de letra de clave F y horario A, B y C: Operaciones no permitidas salvo vuelos de contingencia.

PHASE 9. RESURFACING OF PARALLEL TWY (C3) BETWEEN GATE D AND TWY C4 (INCLUDED) – CLOSURE DURING WORKS, TIME WINDOWS B AND C

This phase will take place on the parallel TWY C3 between the GATE D and TWY C4. During this phase, the actions necessary to refurbish the pavement of TWY C3 and correct the deficiencies detected will take place. Resin injections will be performed as part of deep resurfacing works to remedy the imperfections detected.

DESCRIPTION OF ACTIONS

Resurfacing and refurbishment of taxiway lighting.

OPERATIONAL RESTRICTIONS

- Runway: Runway closure in time window C.
- Taxiway: Closure of TWY C3 during time window B.
Closure TWY C4 H24.
- Stands: No stands Closure required.

IMPACT ON AIRCRAFT TAXIING

- Code letter E and lower aircraft in time window A: No impact, except that exit taxiway TWY C4 is closed.
- Code letter E and lower aircraft in time window B:
 - Landing on RWY 10:** If it is not possible to vacate the runway via TWY C2, exit via any taxiway except TWY C4, which is closed, access the runway again, taxi along the runway, and exit via TWY A2 to the stand. Guidance by signalman.
 - Take-off from RWY 28:** Enter the runway via TWY A4, A5 or A6, taxi along the runway, exit via TWY C7 to reenter the runway via TWY C9 for take-off. Guidance by signalman.
- Code letter F aircraft in time windows A, B and C: No operations permitted except for contingency flights.

FASE // PHASE 9

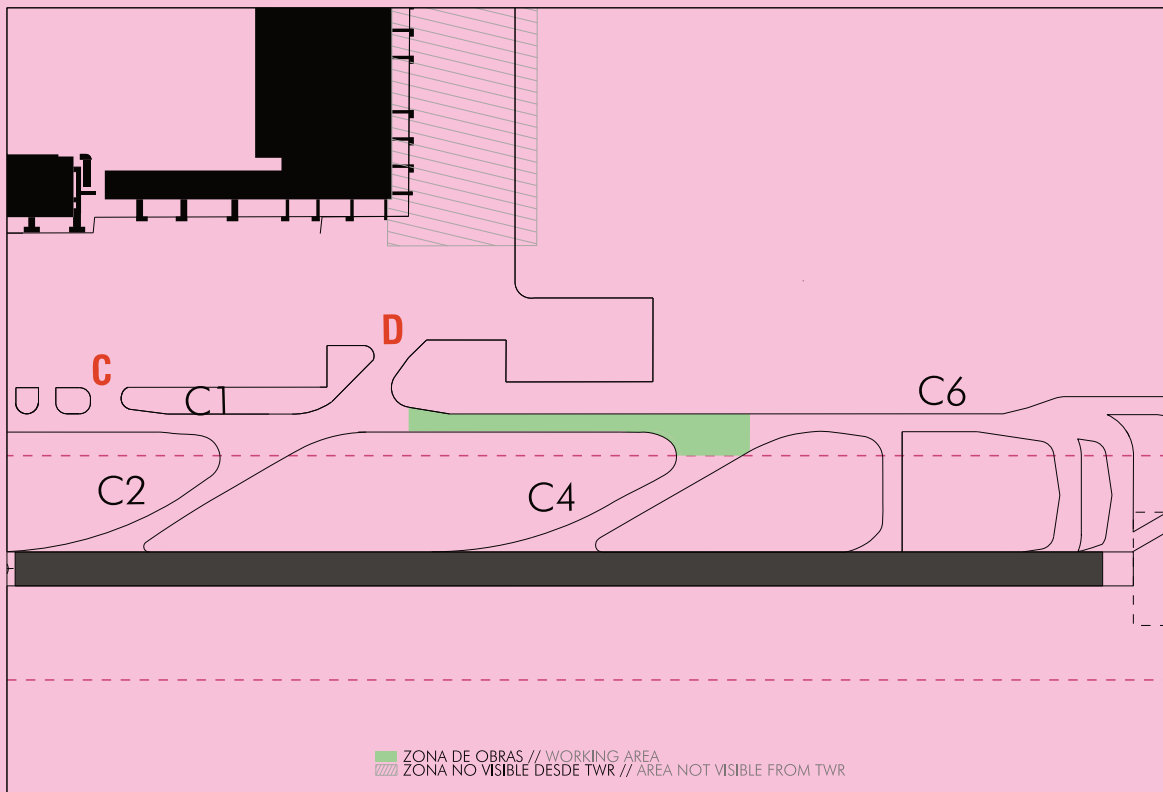

FASE 10. REGENERACIÓN TWY PARALELA (C3) ENTRE TWY C4 (EXCLUIDA) Y TWY C5 (INCLUIDA) – CIERRE DURANTE TRABAJOS HORARIO B Y C

Esta fase se llevará a cabo en la TWY paralela C3 entre las TWY C4 y C5. En esta fase se llevarán a cabo las actuaciones necesarias para la adecuación del pavimento de la TWY C3 y la subsanación de los incumplimientos detectados. Para las labores de regeneración profunda de los desperfectos detectados se realizarán inyecciones con resina.

DESCRIPCIÓN DE ACTUACIONES

Regeneración de pavimento y adecuación de luces de calle de rodaje.

RESTRICCIONES OPERATIVAS

Pista: Cierre de pista en horario C.

Calles de rodaje: Cierre TWY C3 (tramo entre TWY C4 y C5), C5 y C6 en horario B.

Puestos de estacionamiento: No requiere de cierres de puestos de estacionamiento.

AFECCIONES AL RODAJE DE AERONAVES

- Aeronaves hasta letra de clave E y horario A: Sin afección.
- Aeronaves hasta letra de clave E y horario B:

Aterrizaje por RWY 10: en caso de no poder abandonar pista por TWY C2 o C4, salida de pista por TWY C7, nueva entrada por TWY C9, rodaje por pista, salida por TWY A2 hasta puesto de estacionamiento. Guiado por señalero.

Despegue por RWY 28: entrada a pista por TWY A4, A5 o A6, rodaje por pista, salida por TWY C7 para nueva entrada a pista por TWY C9 para despegue. Guiado por señalero.

- Aeronaves de letra de clave F y horario A, B y C: Operaciones no permitidas salvo vuelos de contingencia.

PHASE 10. RESURFACING OF PARALLEL TWY (C3) BETWEEN TWY C4 (EXCLUDED) AND TWY C5 (INCLUDED) – CLOSURE DURING WORKS, TIME WINDOWS B AND C

This phase will take place on the parallel TWY C3 between TWY C4 and C5. During this phase, the actions necessary to refurbish the pavement of TWY C3 and correct the deficiencies detected will take place. Resin injections will be performed as part of deep resurfacing works to remedy the imperfections detected.

DESCRIPTION OF ACTIONS

Resurfacing and refurbishment of taxiway lighting.

OPERATIONAL RESTRICTIONS

Runway: Runway closure in time window C.

Taxiway: Closure of TWY C3 (section between TWY C4 and C5), C5 and C6 during time window B.

Stands: No stands Closure required.

IMPACT ON AIRCRAFT TAXIING

- Code letter E and lower aircraft in time window A: No impact.
- Code letter E and lower aircraft in time window B:

Landing on RWY 10: If it is not possible to vacate the runway via TWY C2 or C4, exit via TWY C7, reenter via TWY C9, taxi along runway, exit via TWY A2 to the stand. Guidance by signalman.

Take-off from RWY 28: Enter the runway via TWY A4, A5 or A6, taxi along the runway, exit via TWY C7 to reenter the runway via TWY C9 for take-off. Guidance by signalman.

- Code letter F aircraft in time windows A, B and C: No operations permitted except for contingency flights.

FASE // PHASE 10

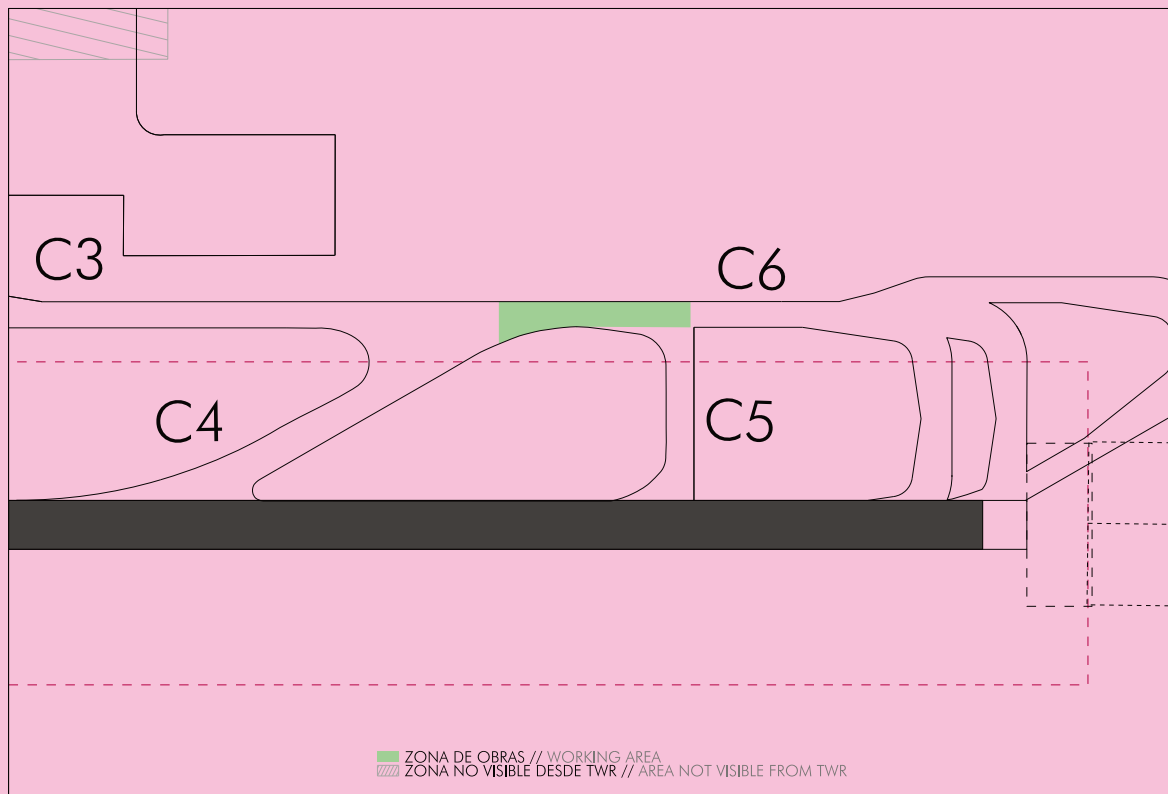

FASE 11. REGENERACIÓN TWY PARALELA (C6) ENTRE TWY C5 Y C7 Y TRABAJOS EN TWY C8 – CIERRE DURANTE TRABAJOS HORARIO A, B Y C.

Esta fase se llevará a cabo en la TWY paralela C6 entre las TWY C5 y C7, además, de la adecuación del pavimento en el entronque con TWY C8. En esta fase se llevarán a cabo las actuaciones necesarias para la adecuación del pavimento de las TWY C6 y C8, subsanando los incumplimientos detectados. Para las labores de regeneración profunda de los desperfectos detectados se realizarán saneamientos. Adicionalmente, se realizará un tratamiento anticarburante en TWY C8.

DESCRIPCIÓN DE ACTUACIONES

Regeneración de pavimento y adecuación de luces de calle de rodaje.

RESTRICCIONES OPERATIVAS

Pista: Reducción de TORA a 2700 m.
Calles de rodaje: Cierre TWY C6, C7, C8 y C9 H24.
Puestos de estacionamiento: No requiere de cierres de puestos de estacionamiento.

AFECCIONES AL RODAJE DE AERONAVES

- Aeronaves hasta letra de clave C y D del tipo B767-300 y B757-200 y horario A, B y C:
 - Aterrizaje por RWY 10:** Salida de pista por TWY C2, C4 o C5. En caso de sobrepasar C5, realizar 180° en extremo RWY 10. Guiado por señalero.
 - Despegues por RWY 28:** Entrada a pista por TWY C5.
- Aeronaves de letra de clave D (excepto B767-300 y B757-200), E y F y horario A, B y C: Operaciones no permitidas.

PHASE 11. RESURFACING OF PARALLEL TWY (C6) BETWEEN TWY C5 AND C7 AND WORKS ON TWY C8 – CLOSURE DURING WORKS, TIME WINDOWS A, B AND C.

This phase will take place on the parallel TWY C6 between TWY C5 and C7, and the pavement at the junction with TWY C8 will also be refurbished. During this phase, the actions necessary to refurbish the pavement of TWY C6 and C8 and correct the deficiencies detected will take place. Deep resurfacing works to remedy the imperfections detected will be performed. An anti-fuel treatment will also be applied on TWY C8.

DESCRIPTION OF ACTIONS

Resurfacing and refurbishment of taxiway lighting.

OPERATIONAL RESTRICTIONS

Runway: Reduction of TORA to 2700 m.
Taxiway: Closure of TWY C6, C7, C8 and C9 H24.
Stands: No stands Closure required.

IMPACT ON AIRCRAFT TAXIING

- Code letter C or lower aircraft and code letter D types B767-300 and B757-200, in time windows A, B and C:
 - Landing on RWY 10:** Exit runway via TWY C2, C4 or C5. If C5 is overshoot, accomplish a 180° turn at the end of RWY 10. Guidance by signalman.
 - Take-off from RWY 28:** Enter runway via TWY C5.
- Code letter D aircraft (except B767-300 and B757-200), E and F, in time windows A, B and C: No operations permitted.

FASE // PHASE 11

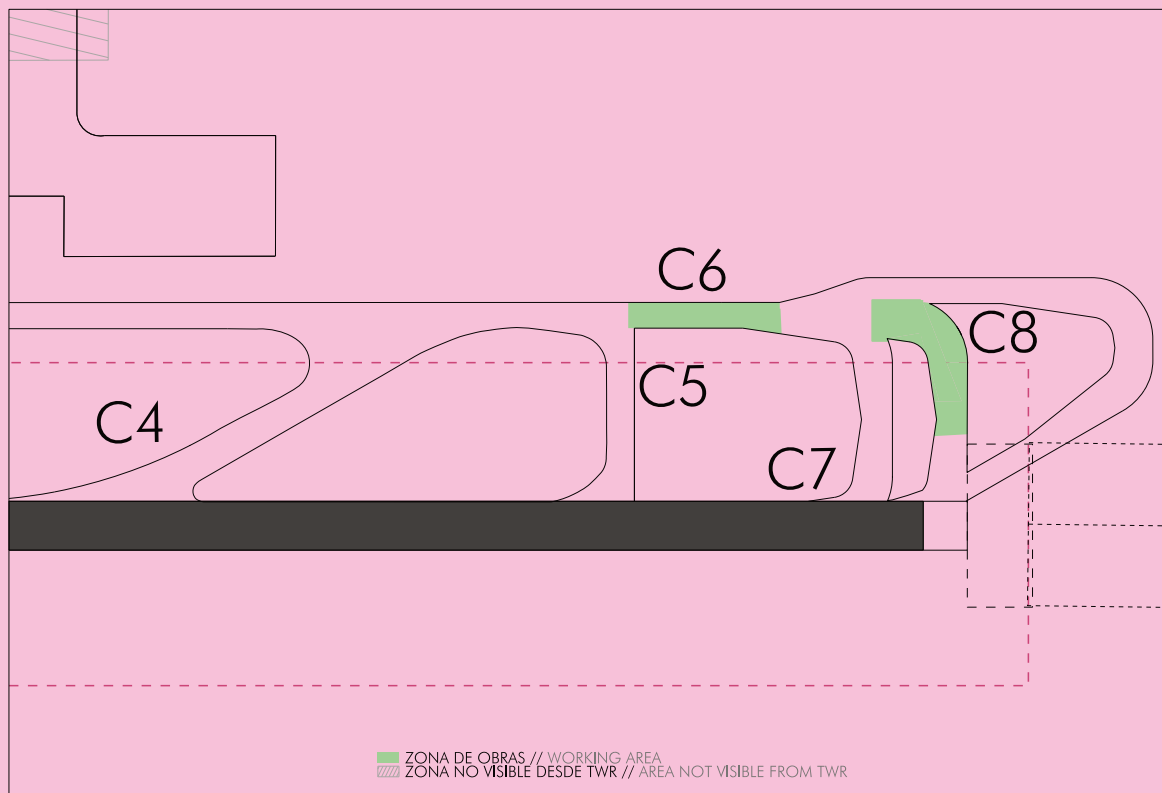

FASE 12. REGENERACIÓN TWY PARALELA A3 HASTA ENTRONQUE CON TWY A2 (EXCLUIDA) – CIERRE DURANTE TRABAJOS HORARIO B Y C

Esta fase se llevará a cabo en la TWY paralela A3 entre el entronque con las TWY A2 y A4. En esta fase se llevarán a cabo las actuaciones necesarias para la adecuación del pavimento de la TWY A3 y la subsanación de los incumplimientos detectados. Para las labores de regeneración profunda de los desperfectos detectados se realizarán inyecciones con resina.

DESCRIPCIÓN DE ACTUACIONES

Regeneración de pavimento y adecuación de luces de calle de rodaje.

RESTRICCIONES OPERATIVAS

Pista: Cierre de pista en horario C.

Calles de rodaje: Cierre TWY A3 en horario B.

Puestos de estacionamiento: No requiere de cierres de puestos de estacionamiento.

AFECCIONES AL RODAJE DE AERONAVES

- Aeronaves hasta letra de clave E en horario A: Sin afección.

- Aeronaves hasta letra de clave E en horario B:

Aterrizaje por RWY 28: Salida de pista por TWY A4, nueva entrada por TWY A6, rodaje por pista, salida por TWY C2 o C4 hasta puesto de estacionamiento. Guiado por señalero.

Despegues por RWY 10: Entrada a pista por TWY C5, C7, C8 o C9, rodaje por pista, salida por TWY A4 y nueva entrada a pista por TWY A6 para despegue. Guiado por señalero.

- Aeronaves de letra de clave F y horario A y B: Operaciones no permitidas salvo vuelos de contingencia. Rodaje por pista.

PHASE 12. RESURFACING OF PARALLEL TWY A3 UP TO JUNCTION WITH TWY A2 (EXCLUDED) – CLOSURE DURING WORKS, TIME WINDOWS B AND C

This phase will take place on the parallel TWY A3 between the junctions with TWY A2 and A4. During this phase, the actions necessary to refurbish the pavement of TWY A3 and correct the deficiencies detected will take place. Resin injections will be performed as part of deep resurfacing works to remedy the imperfections detected.

DESCRIPTION OF ACTIONS

Resurfacing and refurbishment of taxiway lighting.

OPERATIONAL RESTRICTIONS

Runway: Runway closure in time window C.

Taxiway: Closure of TWY C3 during time window B.

Stands: No stands Closure required.

IMPACT ON AIRCRAFT TAXIING

- Code letter E or lower aircraft in time window A: No impact.

- Code letter E or lower aircraft in time window B:

Landing on RWY 28: Exit runway via TWY A4, reenter via TWY A6, taxi along runway, exit via TWY C2 or C4 up to stand. Guidance by signalman.

Take-off from RWY 10: Enter runway via TWY C5, C7, C8 or C9, taxi along runway, exit via TWY A4 and reenter runway via TWY A6 for take-off. Guidance by signalman.

- Code letter F aircraft in time windows A and B: No operations permitted except for contingency flights. Taxiing along runway.

FASE // PHASE 12

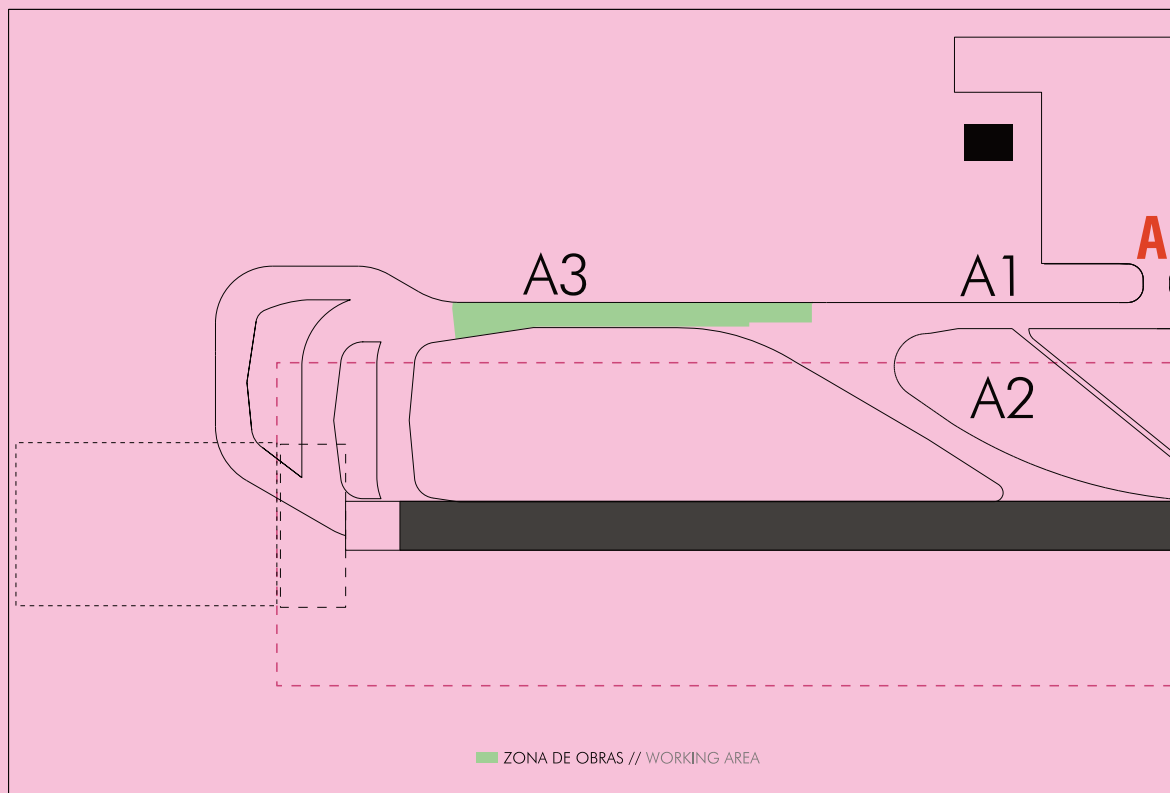

FASE 13. REGENERACIÓN TWY PARALELA A1 DESDE ENTRONQUE CON TWY A2 (INCLUIDA) HASTA ENTRONQUE CON PUERTA A – CIERRE DURANTE TRABAJOS HORARIO B Y C

Esta fase se llevará a cabo en la TWY paralela A1 entre el entronque con las TWY A2 y PUERTA A. En esta fase se llevarán a cabo las actuaciones necesarias para la adecuación del pavimento de la TWY A1 y la subsanación de los incumplimientos detectados. Para las labores de regeneración profunda de los desperfectos detectados se realizarán inyecciones con resina.

Asimismo, se incluye según indicaciones del aeropuerto, los trabajos de instalación de nuevas luces anti-intrusión en la TWY A2.

DESCRIPCIÓN DE ACTUACIONES

Regeneración de pavimento y adecuación de luces de calle de rodaje.

HORARIO DE EJECUCIÓN DE LOS TRABAJOS

Los trabajos se llevarán a cabo en horario B y C, según NOTAM de activación de fase.

RESTRICCIONES OPERATIVAS

Pista: Cierre de pista en horario C.

Calles de rodaje: Cierre TWY A1 en horario B.
Cierre TWY A2 H24.

Puestos de estacionamiento: No requiere de cierres de puestos de estacionamiento.

AFECCIONES AL RODAJE DE AERONAVES

- Aeronaves hasta letra de clave E en horario A: Sin afección, salvo por salida TWY A2 cerrada.

- Aeronaves hasta letra de clave E en horario B:

Aterrizaje por RWY 28: Salida de pista por TWY A4, nueva entrada por TWY A6, rodaje por pista, salida por TWY C2, C4 hasta puesto de estacionamiento. Guiado por señalero.

Despegues por RWY 10: Entrada a pista por TWY, C5, C7, C8 o C9, rodaje por pista, salida por TWY A4 y nueva entrada a pista por TWY A6 para despegue. Guiado por señalero.

- Aeronaves de letra de clave F: Operaciones no permitidas salvo vuelos de contingencia.

PHASE 13. RESURFACING OF PARALLEL TWY A1 FROM JUNCTION WITH TWY A2 (INCLUDED) TO JUNCTION WITH GATE A – CLOSURE DURING WORKS, TIME WINDOWS B AND C

This phase will take place on the parallel TWY A1 between the junctions with the TWY A2 and GATE A. During this phase, the actions necessary to refurbish the pavement of TWY A1 and correct the deficiencies detected will take place. Resin injections will be performed as part of deep resurfacing works to remedy the imperfections detected.

In addition, works to install new anti-intrusion lights on TWY A2 will be included, according to the instructions of the airport.

DESCRIPTION OF ACTIONS

Resurfacing and refurbishment of taxiway lighting.

WORKS TIME WINDOW

The works will take place during time windows B and C, in accordance with the phase activation NOTAM.

OPERATIONAL RESTRICTIONS

Runway: Runway closure in time window C.

Taxiway: Closure of TWY A1 during time window B.
Closure of TWY A2 H24.

Stands: No stands Closure required.

IMPACT ON AIRCRAFT TAXIING

- Code letter E and lower aircraft in time window A: No impact, except that exit TWY A2 is closed.

- Code letter E and lower aircraft in time window B:

Landing on RWY 28: Exit runway via TWY A4, reenter via TWY A6, taxi along runway, exit via TWY C2, C4 up to stand. Guidance by signalman.

Take-off from RWY 10: Enter runway via TWY, C5, C7, C8 or C9, taxi along runway, exit via TWY A4 and reenter runway via TWY A6 for take-off. Guidance by signalman.

- Code letter F aircraft: No operations permitted except for contingency flights.

FASE // PHASE 13

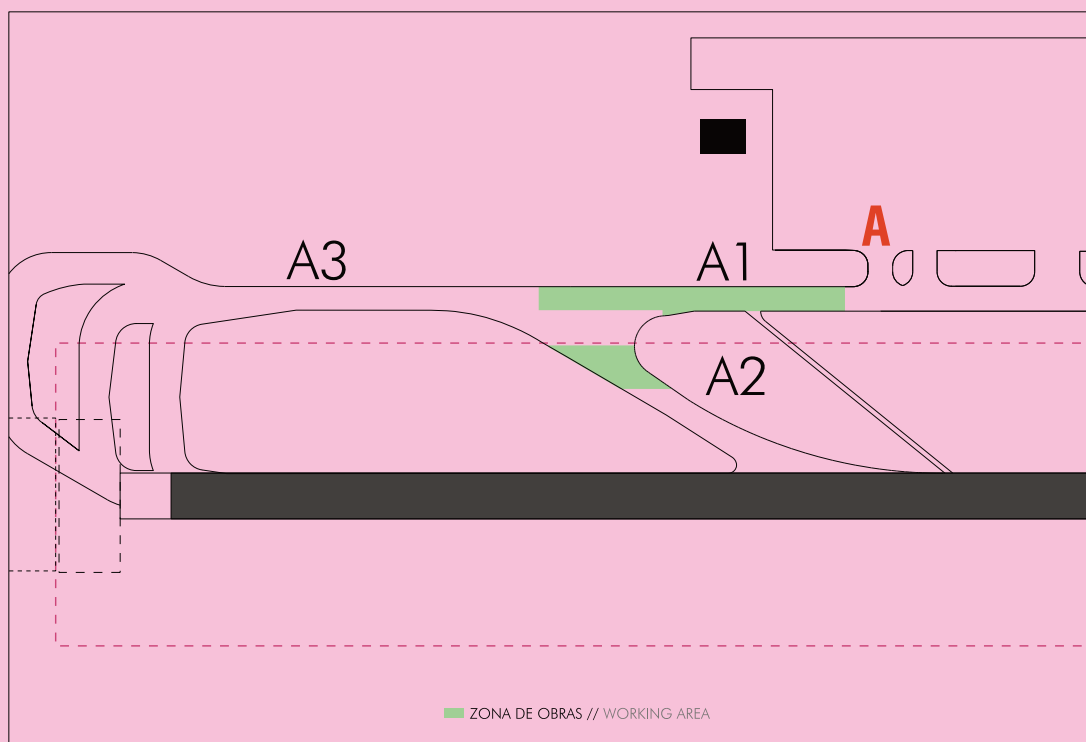

FASE 14. REGENERACIÓN TWY PARALELA ENTRE TWY A1 Y CRUCE CON PUERTA A – CIERRE DURANTE TRABAJOS HORARIO B Y C

Esta fase se llevará a cabo en la TWY paralela TWY A1 en el entronque con las GATE A y TWY B1. En esta fase se llevarán a cabo las actuaciones necesarias para la adecuación del pavimento de la TWY A1 en el entronque con las PUERTA A y TWY B1 y la subsanación de los incumplimientos detectados. Para las labores de regeneración profunda de los desperfectos detectados se realizarán inyecciones con resina.

DESCRIPCIÓN DE ACTUACIONES

Regeneración de pavimento y adecuación de luces de calle de rodaje.

RESTRICCIONES OPERATIVAS

- Pista: Cierre de pista en horario C.
- Calles de rodaje: Cierre PUERTA A y Tramo parcial TWY de A1 y B1 en horario B.
- Puestos de estacionamiento: Cierre H24 de PRKG ACFT 2.

AFECCIONES AL RODAJE DE AERONAVES

- Aeronaves hasta letra de clave E en horario A: Sin afección.
- Aeronaves hasta letra de clave E en horario B:
 - Aterrizaje por RWY 28:** Salida de pista por TWY A2 o A4, nueva entrada por TWY A6, rodaje por pista, salida por TWY C2, C4 hasta puesto de estacionamiento. Guiado por señalero.
 - Despegues por RWY 10:** Entrada a pista por TWY, C5, C7, C8 o C9, rodaje por pista, salida por TWY A4 y nueva entrada a pista por TWY A6 para despegue. Guiado por señalero.
- Aeronaves de letra de clave F y horario A y B: Operaciones no permitidas salvo vuelos de contingencia.

PHASE 14. RESURFACING OF PARALLEL TWY A1 AND JUNCTION WITH GATE A – CLOSURE DURING WORKS, TIME WINDOWS B AND C

This phase will take place on the parallel TWY A1 at the junction with the TWY GATE A and TWY B1. During this phase, the actions necessary to refurbish the pavement on TWY A1 at the junction with TWY GATE A and TWY B1 and correct the deficiencies detected will take place. Resin injections will be performed as part of deep resurfacing works to remedy the imperfections detected.

DESCRIPTION OF ACTIONS

Resurfacing and refurbishment of taxiway lighting.

OPERATIONAL RESTRICTIONS

- Runway: Runway closure in time window C.
- Taxiway: Closure of GATE A and partial section of TWY A1 and B1 during time window B.
- Stands: Closure H24 of PRKG ACFT 2.

IMPACT ON AIRCRAFT TAXIING

- Code letter E and lower aircraft in time window A: No impact.
- Code letter E and lower aircraft in time window B:
 - Landing on RWY 28:** Exit runway via TWY A2 or A4, reenter via TWY A6, taxi along runway, exit via TWY C2, C4 up to stand. Guidance by signalman.
 - Take-off from RWY 10:** Enter runway via TWY C5, C7, C8 or C9, taxi along runway, exit via TWY A4 and reenter runway via TWY A6 for take-off. Guidance by signalman.
- Code letter F aircraft in time windows A and B: No operations permitted except for contingency flights.

FASE // PHASE 14

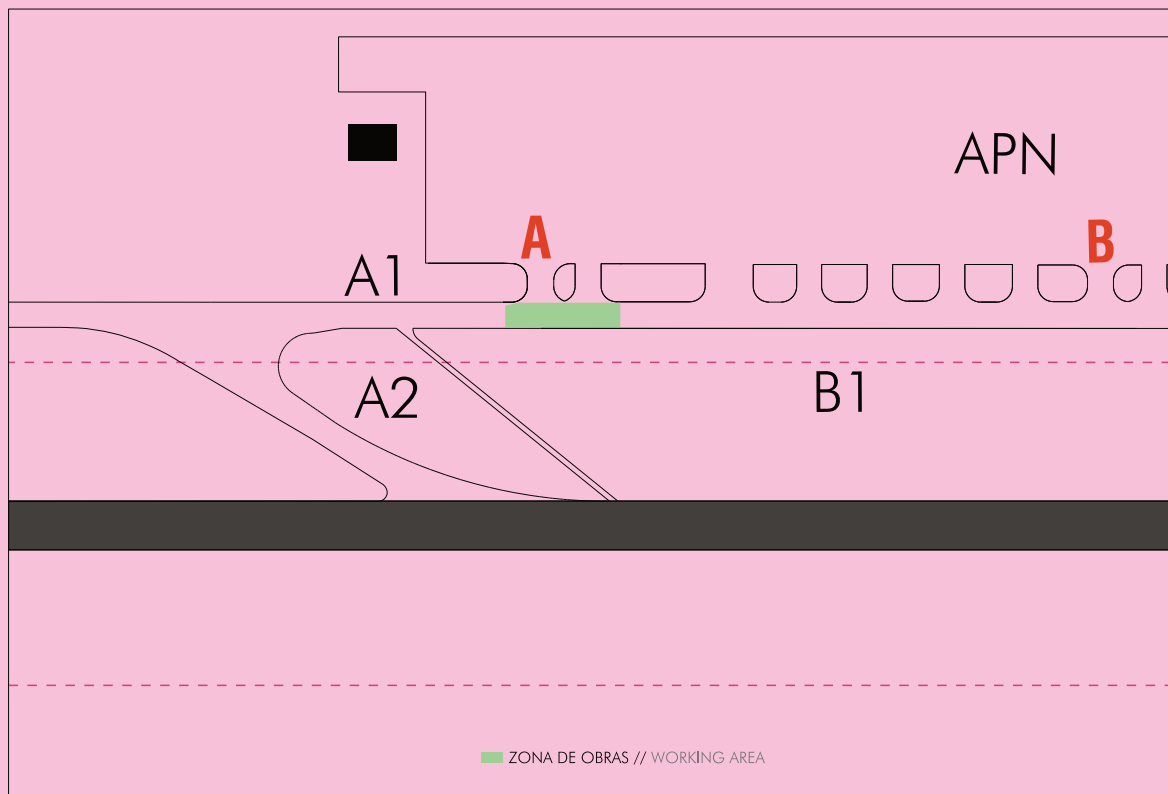

FASE 15. REFUERZO DE LA RED DE DRENAJE EN FRANJA NO NIVELADA DE TWY C2 Y C4 – SIN CIERRES, TRABAJOS HORARIO B Y C

Esta fase se llevará a cabo en la franja no nivelada de las TWY C1, C2, C3 y C4. En esta fase se llevarán a cabo las actuaciones necesarias para el refuerzo de la red de drenaje existente.

DESCRIPCIÓN DE ACTUACIONES

Adecuación de la red de drenaje frente a TWY C1 y C3.

RESTRICCIONES OPERATIVAS

Pista: No requiere de cierres de pista.

Calles de rodaje: No requiere de cierres de calles de rodaje.

Puestos de estacionamiento: No requiere de cierres de puestos de estacionamiento.

AFECCIONES AL RODAJE DE AERONAVES

Sin afección operativa.

PHASE 15. ENHANCEMENT OF DRAINAGE NETWORK ON UNLEVELLED STRIP OF TWY C2 AND C4 – NO CLOSURES, WORKS TIME WINDOWS B AND C

This phase will take place on the TWY C1, C2, C3 and C4 unlevelled strip. During this phase, the actions necessary to enhance the existing drainage network will be performed.

DESCRIPTION OF ACTIONS

Refurbishment of drainage network opposite TWY C1 and C3.

OPERATIONAL RESTRICTIONS

Runway: No runway Closure required.

Taxiway: No taxiway Closure required.

Stands: No stands Closure required.

IMPACT ON AIRCRAFT TAXIING

No operational impact.

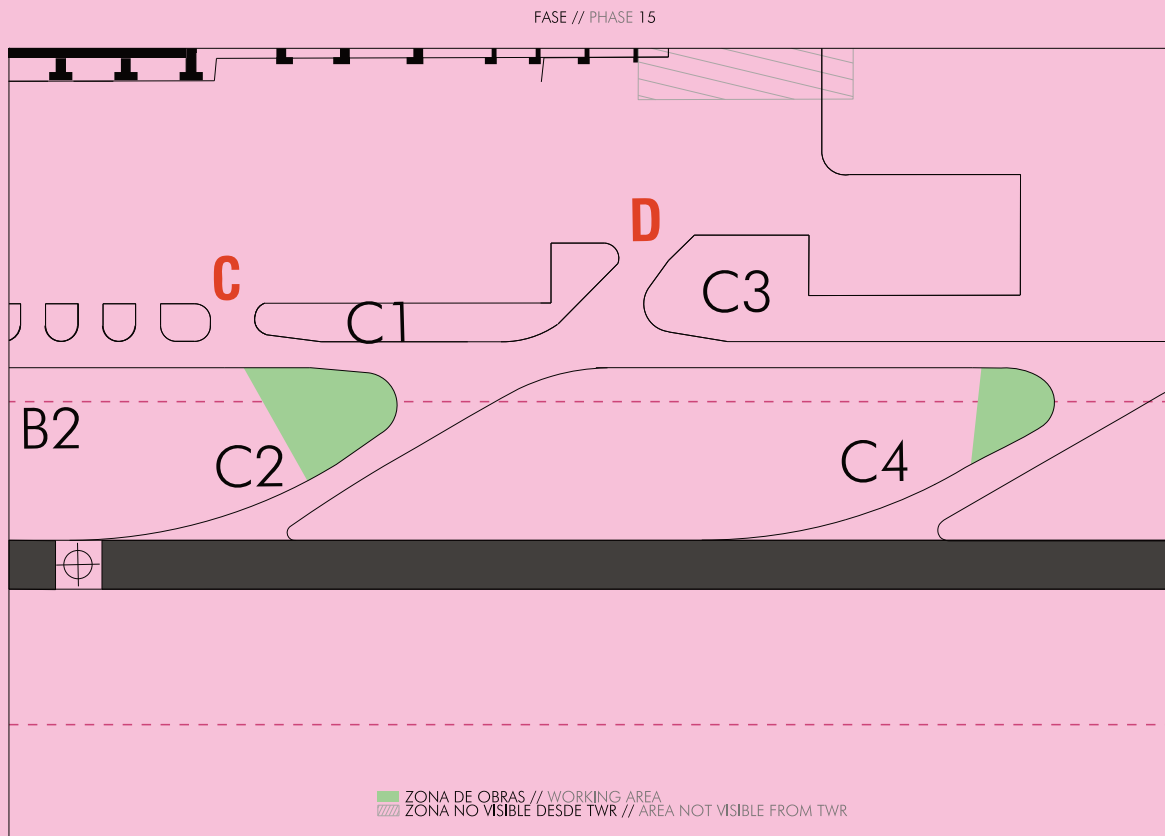

FASE 16. EJECUCIÓN DE CAMINO FRANJA SUR (MENOS DE 90 m DE PISTA) – CIERRE DE PISTA EN HORARIO C, TRABAJOS HORARIO C

Esta fase se llevará a cabo en la franja sur de la pista hasta los 90 m de esta. En esta fase se llevarán a cabo las actuaciones necesarias para la ejecución de un nuevo camino de acceso a pista.

DESCRIPCIÓN DE ACTUACIONES

Nuevo camino de acceso a pista.

RESTRICCIONES OPERATIVAS

Pista: Cierre de pista en horario C.

Calles de rodaje: No requiere de cierres de calles de rodaje.

Puestos de estacionamiento: No requiere de cierres de puestos de estacionamiento.

AFECCIONES AL RODAJE DE AERONAVES

Sin afección operativa.

PHASE 16. EXECUTION OF TRACK IN SOUTH STRIP (WITHIN 90 m OF RUNWAY) – CLOSURE RWY DURING TIME WINDOW C, WORKS TIME WINDOW C

This phase will be carried out on the south strip of the runway within 90 m of the same. The actions necessary to execute a new runway access track will be performed in this phase.

DESCRIPTION OF ACTIONS

New runway access track.

OPERATIONAL RESTRICTIONS

Runway: Runway closure in time window C.

Taxiway: No taxiway Closure required.

Stands: No stands Closure required.

IMPACT ON AIRCRAFT TAXIING

No operational impact.

FASE // PHASE 16

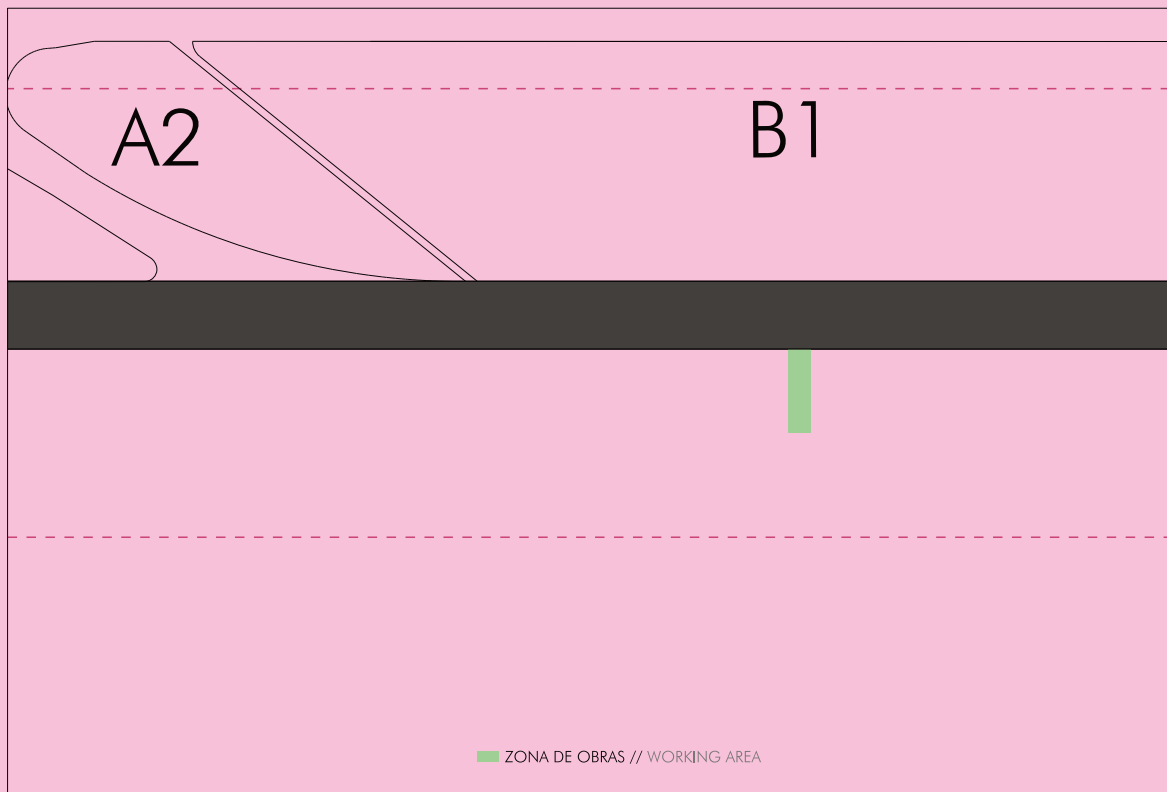

FASE 17. EJECUCIÓN DE CAMINO FRANJA SUR (MÁS DE 90 m DE PISTA) – SIN CIERRES, TRABAJOS HORARIO A, B Y C

Esta fase se llevará a cabo en la franja sur de la pista a más de 90 m de esta. En esta fase se llevarán a cabo las actuaciones necesarias para la ejecución de un nuevo camino de acceso a pista.

DESCRIPCIÓN DE ACTUACIONES

Nuevo camino de acceso a pista.

RESTRICCIONES OPERATIVAS

Pista: No requiere de cierres de pista.

Calles de rodaje: No requiere de cierres de calles de rodaje.

Puestos de estacionamiento: No requiere de cierres de puestos de estacionamiento.

AFECCIONES AL RODAJE DE AERONAVES

Sin afección operativa.

PHASE 17. EXECUTION OF TRACK IN SOUTH STRIP (MORE THAN 90 m FROM RUNWAY) – NO CLOSURES, WORKS TIME WINDOWS A, B AND C

This phase will be carried out on the south strip of the runway more than 90 m from the same. The actions necessary to execute a new runway access track will be performed in this phase.

DESCRIPTION OF ACTIONS

New runway access track.

OPERATIONAL RESTRICTIONS

Runway: No runway Closure required.

Taxiway: No taxiway Closure required.

Stands: No stands Closure required.

IMPACT ON AIRCRAFT TAXIING

No operational impact.

FASE // PHASE 17

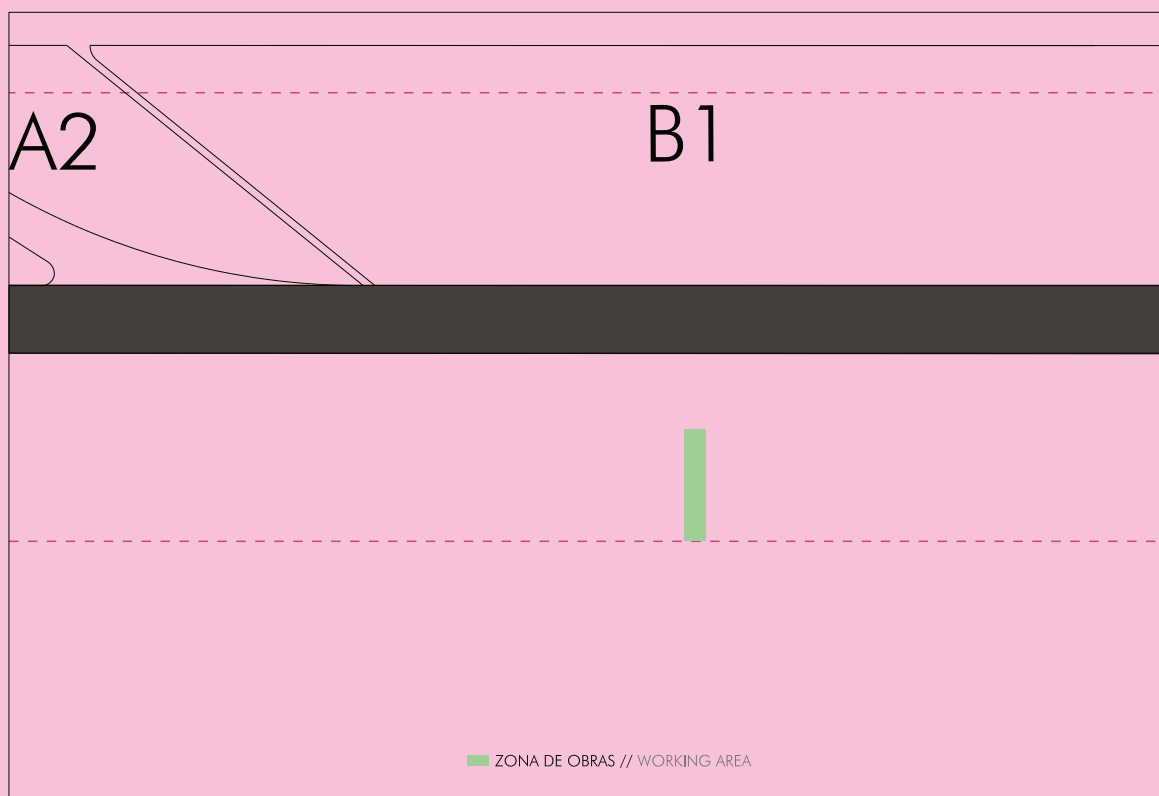

FASE 18. NIVELACIÓN DE FRANJA DE PISTA Y CALLES DE RODAJE ZONA NORTE Y HASTA 90 m DEL EJE DE PISTA ZONA SUR – CIERRE DE PISTA, TRABAJOS HORARIO C

La actuación comprende la nivelación de las franjas de calle de rodaje y pista (franja norte y los primeros 90 m de franja sur) en aquellas zonas donde las pendientes no cumplan con los requerimientos de la norma. Esta actuación se complementará con el resto de las acciones necesarias, como, por ejemplo, la adecuación de las arquetas a la nueva rasante.

Para simplificar los trabajos y reducir las afecciones operativas, los trabajos se realizarán por isletas.

DESCRIPCIÓN DE ACTUACIONES

Nivelación de franja de pista.

RESTRICCIONES OPERATIVAS

Pista: Cierre de pista en horario C.

Calles de rodaje: No requiere de cierres de calles de rodaje.

Puestos de estacionamiento: No requiere de cierres de puestos de estacionamiento.

Barra de ala izquierda del PAPI de la RWY 28 no disponible.

AFECCIONES AL RODAJE DE AERONAVES

Sin afección operativa.

PHASE 18. LEVELLING OF RUNWAY AND TWY STRIP IN NORTH ZONE AND UP TO 90 m FROM THE RUNWAY STRIP IN SOUTH ZONE – RUNWAY CLOSURE, WORKS TIME WINDOW C

The actions consist of levelling the taxiway and runway strips (north strip and first 90 m of south strip) in those areas where the slopes do not comply with regulations. This will be complemented by the other actions necessary, such as adaptation of catch basins to the new surface.

To simplify the works and reduce the operational impacts, the works will be performed in islets.

DESCRIPTION OF ACTIONS

Levelling runway strip.

OPERATIONAL RESTRICTIONS

Runway: Runway closure in time window C.

Taxiway: No taxiway Closure required.

Stands: No stands Closure required.

Left wing bar of PAPI on RWY 28 unavailable.

IMPACT ON AIRCRAFT TAXIING

No operational impact.

FASE // PHASE 18

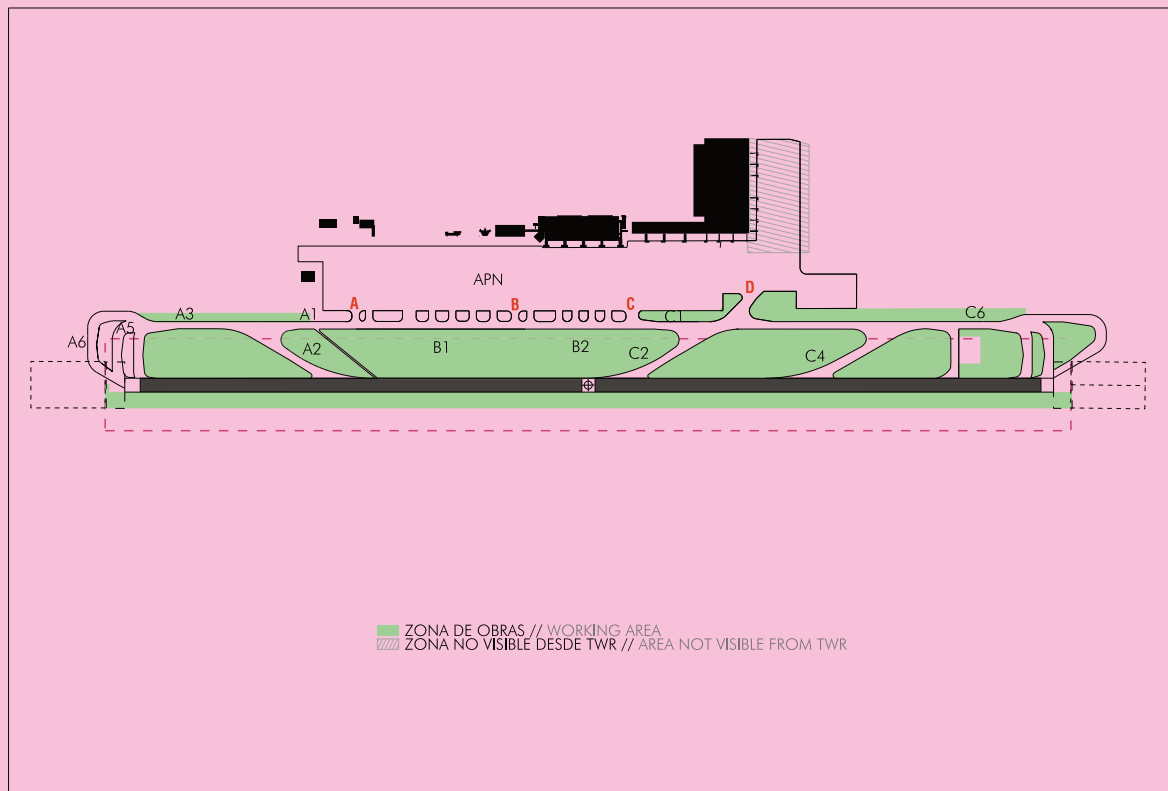

FASE 19. NIVELACIÓN DE FRANJA DE PISTA ZONA SUR DESDE 90 m DEL EJE DE PISTA – SIN CIERRES, TRABAJOS HORARIO A, B Y C

La actuación comprende la nivelación de la franja sur de la pista, más allá de los primeros 90 m de franja sur, en aquellas zonas donde las pendientes no cumplan con los requerimientos de la norma. Esta actuación se complementará con el resto de las acciones necesarias, como, por ejemplo, la adecuación de las arquetas a la nueva rasante.

DESCRIPCIÓN DE ACTUACIONES

Nivelación de franja de pista.

RESTRICCIONES OPERATIVAS

Pista: No requiere de cierres de pista.

Calles de rodaje: No requiere de cierres de calles de rodaje.

Puestos de estacionamiento: No requiere de cierres de puestos de estacionamiento.

AFECCIONES AL RODAJE DE AERONAVES

Sin afección operativa.

PHASE 19. LEVELLING OF RUNWAY STRIP SOUTH ZONE MORE THAN 90 m FROM RUNWAY CENTRE LINE – NO CLOSURES, WORKS TIME WINDOWS A, B AND C

The actions consist of levelling the south strip of the runway, beyond the first 90 m of the south strip, in those areas where the slopes do not comply with regulations. This will be complemented by the other actions necessary, such as adaptation of catch basins to the new surface.

DESCRIPTION OF ACTIONS

Levelling runway strip.

OPERATIONAL RESTRICTIONS

Runway: No runway Closure required.

Taxiway: No taxiway Closure required.

Stands: No stands Closure required.

IMPACT ON AIRCRAFT TAXIING

No operational impact.

FASE // PHASE 19

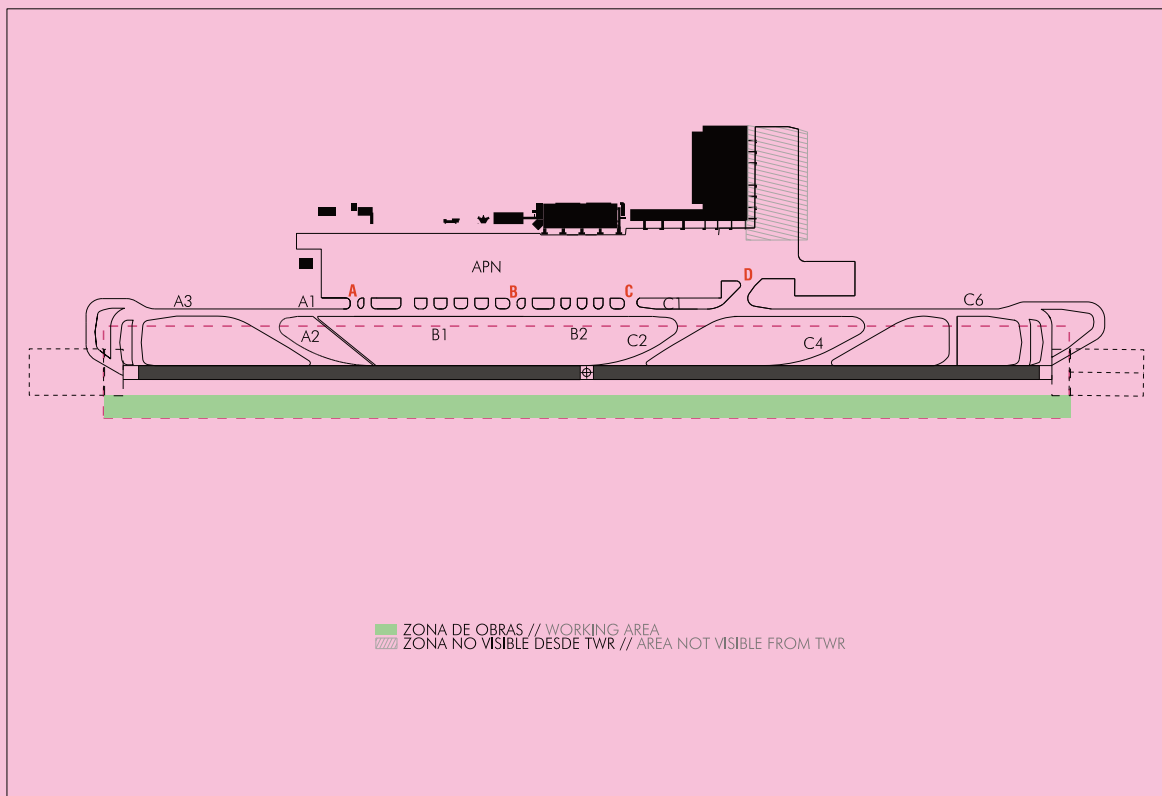

FASE 20. TRATAMIENTO SUPERFICIAL MEDIANTE MANTO DE PODA (MENOS DE 90 m DE PISTA) – CIERRE DE PISTA EN HORARIO C, TRABAJOS HORARIO C

Esta fase se llevará a cabo en la franja de pista sur del Aeropuerto, a menos de 90 m de pista. En esta fase se llevará a cabo el tratamiento superficial del terreno para evitar el asentamiento de aves, así como el crecimiento de vegetación. Se decide utilizar manto de poda de palmera por ser apropiado para evitar FOD.

DESCRIPCIÓN DE ACTUACIONES

Tratamiento superficial franja de pista.

RESTRICCIONES OPERATIVAS

Pista: Cierre de pista en horario C.
 Calles de rodaje: No requiere de cierres de calles de rodaje.
 Puestos de estacionamiento: No requiere de cierres de puestos de estacionamiento.

AFECCIONES AL RODAJE DE AERONAVES

Sin afección operativa.

PHASE 20. SURFACE TREATMENT WITH PALM FROND MATTING (WITHIN 90 m OF RUNWAY) – RWY CLOSURE TIME WINDOW C, WORKS TIME WINDOW C

This phase will be carried out on the south runway strip of the airport, less than 90 m from the runway. In this phase, surface treatment of the ground will be performed to prevent settlement of birds and the growth of vegetation. It was decided to use palm frond matting as this is appropriate for preventing FOD.

DESCRIPTION OF ACTIONS

Surface treatment runway strip.

OPERATIONAL RESTRICTIONS

Runway: Runway closure in time window C.
 Taxiway: No taxiway Closure required.
 Stands: No stands Closure required.

IMPACT ON AIRCRAFT TAXIING

No operational impact.

FASE // PHASE 20

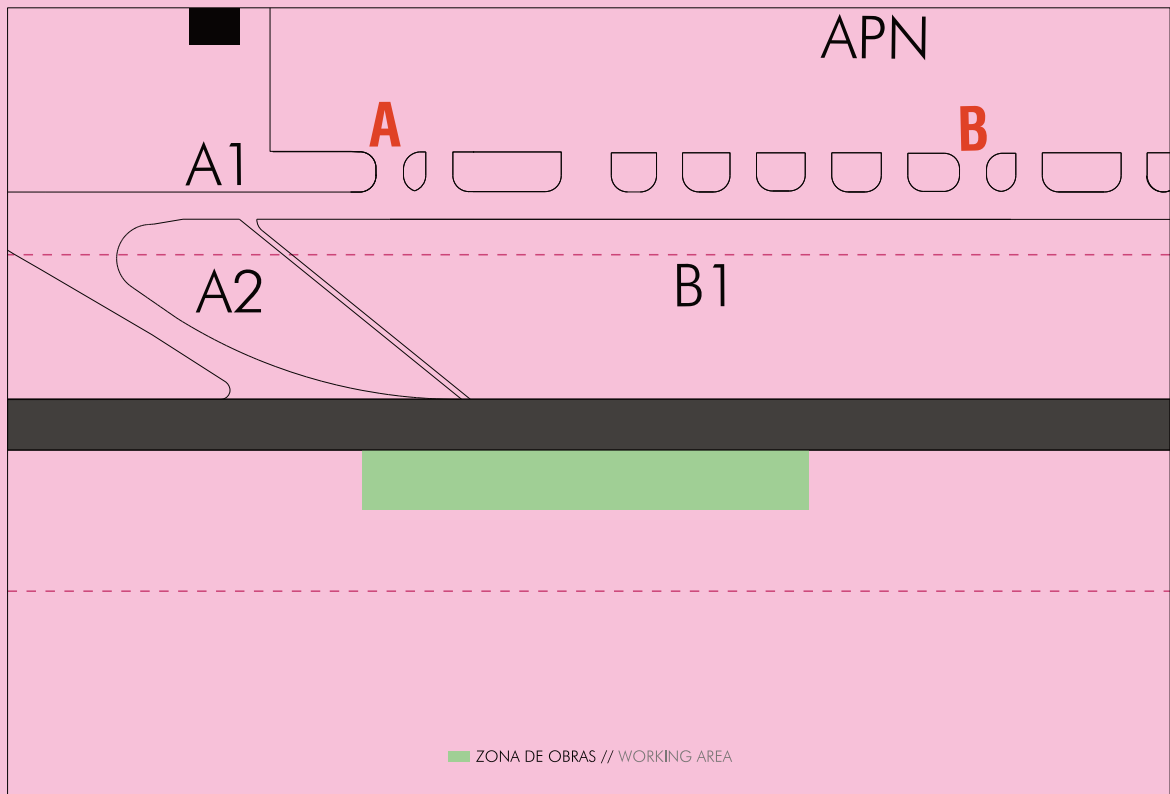

FASE 21. TRATAMIENTO SUPERFICIAL MEDIANTE MANTO DE PODA (MÁS DE 90 m DE PISTA) – SIN CIERRES, TRABAJOS HORARIO A, B Y C

Esta fase se llevará a cabo en la franja de pista sur del Aeropuerto a más de 90 m de pista. En esta fase se llevará a cabo el tratamiento superficial del terreno para evitar el asentamiento de aves, así como el crecimiento de vegetación. Se decide utilizar manto de poda de palmera por ser apropiado para evitar FOD.

DESCRIPCIÓN DE ACTUACIONES

Tratamiento superficial franja de pista.

RESTRICCIONES OPERATIVAS

Pista: No requiere de cierres de pista.

Calles de rodaje: No requiere de cierres de calles de rodaje.

Puestos de estacionamiento: No requiere de cierres de puestos de estacionamiento.

AFECCIONES AL RODAJE DE AERONAVES

Sin afección operativa.

PHASE 21. SURFACE TREATMENT WITH PALM FROND MATTING (MORE THAN 90 m FROM RUNWAY) – NO CLOSURES, WORKS TIME WINDOWS A, B AND C

This phase will be carried out on the south strip of the airport runway, more than 90 m from the runway. In this phase, surface treatment of the ground will be performed to prevent settlement of birds and the growth of vegetation. It was decided to use palm frond matting as this is appropriate for preventing FOD.

DESCRIPTION OF ACTIONS

Levelling runway strip.

OPERATIONAL RESTRICTIONS

Runway: No runway Closure required.

Taxiway: No taxiway Closure required.

Stands: No stands Closure required.

IMPACT ON AIRCRAFT TAXIING

No operational impact.

FASE // PHASE 21

